

Makita

2022

**Cordless OPE
Catalogue**

เครื่องมืองานสวนไร้สาย



2022-2023



สโลแกน "Go Green" เป็นสัญลักษณ์ของความมุ่งมั่นของ Makita ในการมอบคุณค่าใหม่อย่างต่อเนื่อง ในฐานะซัพพลายเออร์เครื่องมือระดับสากลที่ครอบคลุม เราหวังว่าจะยังคงเป็นบริษัทที่คอยใส่ใจดูแลสังคมอยู่เสมอ โดยพัฒนาตัวเองเพื่อสร้าง "สังคมที่มุ่งเน้นการใช้เครื่องมืออย่างยั่งยืน" ที่จะผสมผสานสภาพแวดล้อมเข้ากับเศรษฐกิจ



XGT LXT CXT
RoHS REACH

สารบัญ



หน้า 11

Lawn Mower

64V max 18V x2 18V



หน้า 17

Grass Trimmer

40V max x2 40V max 18V x2 18V 12V max



หน้า 23

Multi Function Power Head

40V max 18V x2 18V

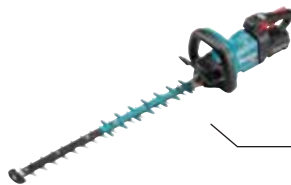

หน้า 27

Hedge Trimmer / Grass Shear

40V max 18V 12V max



หน้า 33

Blower

40V max 18V x2 18V 12V max



หน้า 37

Chain Saw

18V x2 18V



หน้า 44

Others

40V max x2 40V max 18V x2 18V 12V max

ไอคอน



ปรับได้หลายสปีด



เบรก



ปรับหมุน ซ้าย-ขวา



ปรับได้ 2 สปีด



สปีดอิเล็กทรอนิกส์ 2 สปีด



สปีดอิเล็กทรอนิกส์ 3 สปีด



ระบบจำกัดแรงบิด



Constant Speed



ระบบ Soft Start



ใบจิ๊กซอร์ของ Bayonet



ระบบป้องกันแรงสั่นสะเทือน



ระบบจ่ายน้ำมันอัตโนมัติ



ระบบเบรกใช้



มีไฟส่องสว่างในตัว



มาพร้อมกล่องเครื่องมือ



XGT
40V **LI-ION**
max



Portable
Power Pack
PDC1200



Portable
Power Pack
PDC01



Battery Powered
Grass Trimmer



Multi Function
Power Head



Grass
Trimmer

Hedge Trimmer



Blower



Earth Auger



XGT X2
80V **max**



Battery Powered
Lawn Mower



Grass Trimmer



64V **LI-ION**
max



Lawn Mower



Battery Powered
Blower



Power Cutter





18v + 18v → 36v



Multi Function Power Head

Grass Trimmer

Blower

Grass Trimmer

Pole Hedge Trimmer

Hedge Trimmer

Chain Saw

Lawn Mower

Chain Saw

Multi Function Power Head

Pruning Shear

Earth Auger

Blower

High Pressure Washer

Garden Sprayer

Recipro Saw



Power Cutter

Recipro Saw

Grass Shear



Wheelbarrow

Optimum Charging System

Tool ◀▶ Battery ◀▶ Battery Charger
Digital communication

XGT คือระบบการทำงานใหม่ที่มีเครื่องมือไร้สาย และแท่นชาร์จเป็นแบบเฉพาะของตัวเอง นวัตกรรมใหม่ในการออกแบบเครื่องมือ และแบตเตอรี่ที่มีกำลังสูงขึ้น ทำให้เป็นทางเลือกที่เหมาะสมที่สุดสำหรับผู้ใช้งานในอุตสาหกรรมขนาดใหญ่

ระบบจ่ายไฟที่เหมาะสม และระบบชาร์จที่เหมาะสม

เครื่องมือและแบตเตอรี่ XGT มาพร้อมกับโปรแกรมในตัว ซึ่งให้การสื่อสารแบบดิจิทัลระหว่างแบตเตอรี่และเครื่องมือ ไม่เพียงแค่ว่าแบตเตอรี่ที่จะสื่อสารกับเครื่องมือ แต่ยังรวมถึงเครื่องมือที่สื่อสารกับแบตเตอรี่อีกด้วย นอกจากนี้ เทคโนโลยีแบตเตอรี่ และวิศวกรรมมอเตอร์ยังมีการทำงานร่วมกันทำให้เกิดประสิทธิภาพสูงสุดแก่ผู้ใช้งาน

ทนทานสูงสุด

ด้วยการออกแบบมาเป็นพิเศษ สำหรับแบตเตอรี่ 40Vmax เท่านั้น



Optimum charging system

ระบบบำรุงรักษาอัตโนมัติ พร้อมพัดลมระบายความร้อนสองตัวเพื่อการชาร์จที่รวดเร็ว และเหมาะสมยิ่งขึ้น

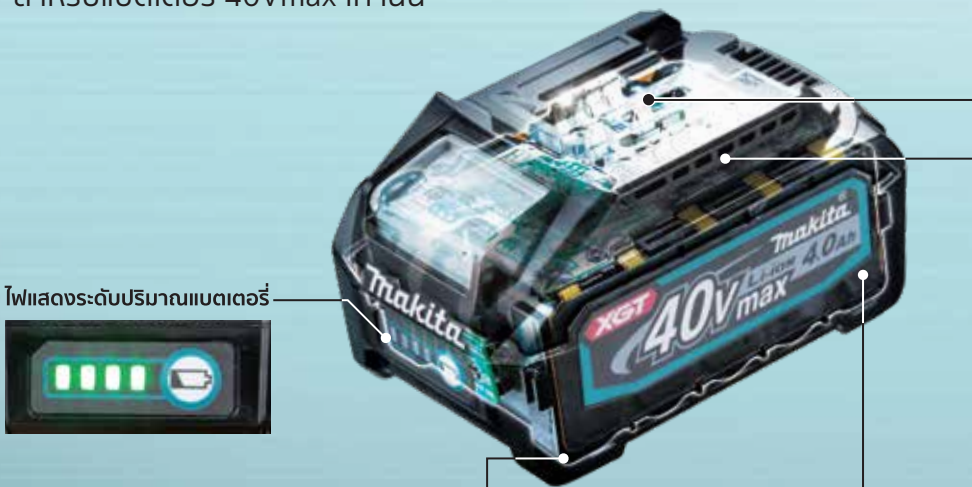

ไฟแสดงระดับปริมาณแบตเตอรี่



โครงสร้างป้องกันการลัดวงจรของเทอร์มินัล

ขั้วต่อมีแผงป้องกันระหว่างน้ำ และฝุ่น



รางแบตเตอรี่ที่มีความแข็งแรงสูง

รางแบตเตอรี่แบบสไลด์ที่ทนทานซึ่งยึดแบตเตอรี่และเครื่องมืออย่างแน่นหนาและปลอดภัยเพื่อทนต่อผลิตภัณฑ์ที่มีกำลังสูง



วัสดุแข็งทนทาน ปกป้องเซลล์แบตเตอรี่ ช่องว่างที่ช่วยรองรับแรงกระแทก

โครงสร้างการดูดซับแรงกระแทก

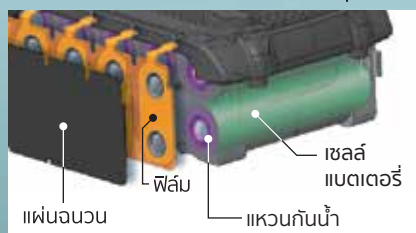

โครงสร้างป้องกันน้ำ 3 ชั้น

ป้องกันความเสียหายของเซลล์แบตเตอรี่จากน้ำและฝุ่น

40Vmax mechanism movie

This movie was filmed in Japan.
Models and specs may vary by country.



ระบบการชาร์จด้วยความเร็วสูงสุด

เนื่องจากจำเป็นต้องทำการลดอุณหภูมิแบตเตอรี่ก่อนที่จะทำการชาร์จ ระบบพัดลมในเครื่องชาร์จจะทำให้อากาศหมุนเวียนผ่านเซลล์แบตเตอรี่ก่อนที่จะเริ่มทำการชาร์จ และขณะทำการชาร์จเพื่อลดอุณหภูมิแบตเตอรี่รวมไปถึงเวลาชาร์จ

ระบบการชาร์จของ MAKITA

จะมีการนำอากาศเข้าไปภายใน

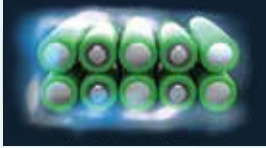

ชาร์จเร็ว



ระบบการชาร์จทั่วไป

จะเป็นระบบลดอุณหภูมิตามธรรมชาติ



ต้องใช้เวลาในการชาร์จ



เครื่องชาร์จของ MAKITA จะมีการสื่อสารกับตัวแบตเตอรี่โดยผ่านชิปประมวลผลลดการชาร์จ เพื่อที่จะทำการยืดอายุการใช้งาน รวมไปถึงการควบคุมกระแสไฟฟ้า และอุณหภูมิ



ระบบการชาร์จที่เหมาะสมที่สุด

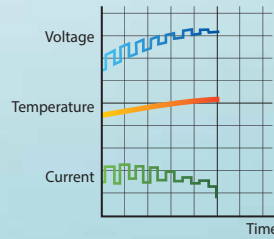

ระบบการชาร์จแบบทั่วไป

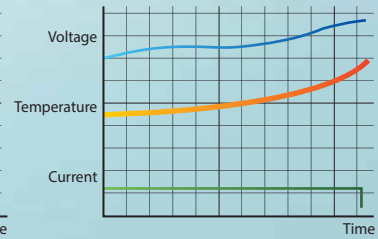

ระบบการป้องกันแบตเตอรี่

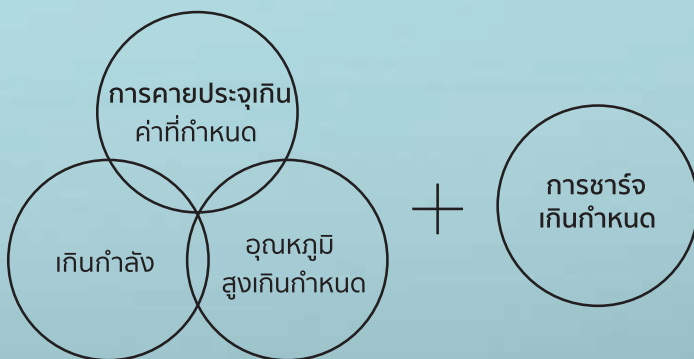

ระบบนี้เป็นเทคโนโลยีการสื่อสาร ที่ช่วยให้เครื่องมือ และแบตเตอรี่ได้รับการตรวจสอบ และให้ข้อมูลล่าสุด เพื่อป้องกันการชาร์จเกินกำลัง การคายประจุเกินกำลัง และอุณหภูมิที่เกินค่าที่กำหนด

ชาร์จตลอดเวลา

ไม่มีผลกระทบต่อหน่วยความจำ
ไม่มีการคายประจุ



ซับแรงกระแทก



Firm Holding

ขั้วต่อแบบหลายหน้าสัมผัส ลดความต้านทานไฟฟ้าและเพิ่มความเสถียรในการเชื่อมต่อ ที่ทนทานต่อการสั่นสะเทือน และทำให้มั่นใจได้ถึงการจ่ายกระแสไฟที่เสถียรให้กับเครื่องมือ

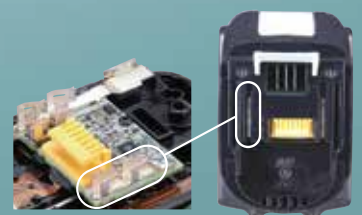

ประโยชน์ของเครื่องมือแบตเตอรี่

ปล่อยมลพิษเป็นศูนย์



เสียงรบกวนต่ำ



ใช้งานง่าย

การเริ่มต้นใช้งาน

เครื่องยนต์



เครื่องยนต์ต้องใช้เวลาและเคล็ดลับในการสตาร์ทเครื่อง

การควบคุมความเร็วคงที่

เครื่องยนต์

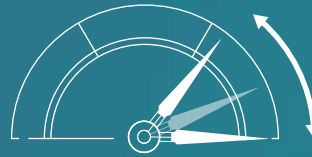

เครื่องยนต์นั้นยากที่จะรักษาความเร็วรอบให้คงที่ในขณะที่ทำงาน

เครื่องมือไร้สาย



เครื่องมือไร้สายเริ่มทำงานหลังจากใส่แบตเตอรี่และเปิดเครื่อง

เครื่องมือไร้สาย

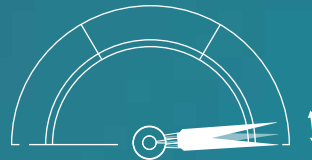

เครื่องมือไร้สายรักษาความเร็วรอบได้ง่ายด้วยฟังก์ชัน "การควบคุมความเร็วคงที่"



บำรุงรักษาง่ายและสะอาด

การปล่อยก๊าซเป็นศูนย์

เครื่องยนต์

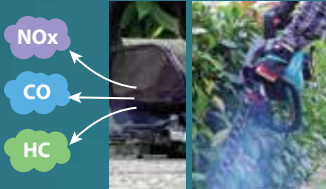

แบตเตอรี่



ไม่สร้างก๊าซไอเสียใดๆ

การลดต้นทุนและระยะเวลา

เครื่องยนต์



ต้องใช้เวลาในการเตรียมเชื้อเพลิงผสมสำหรับเครื่องยนต์

แบตเตอรี่



เพียงใส่แบตเตอรี่ก็พร้อมใช้งาน



ดูแลรักษาง่าย

เครื่องยนต์

ต้องใช้เวลาในการดูแลรักษา

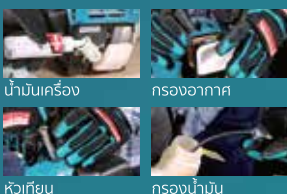

แบตเตอรี่

ใช้เวลาและต้นทุนที่น้อยกว่าในการดูแลรักษา



หลังจากการเก็บไว้เป็นเวลานาน

เครื่องยนต์

หากต้องการเก็บไว้เป็นเวลานานโดยขาดการดูแล และยังมีน้ำมันตกค้าง

อาจทำให้การทำงานผิดปกติ



หลังจากใช้งานเสร็จควรถ่ายน้ำมันออกจากถังก่อนการจัดเก็บ

แบตเตอรี่

แม้จะต้องเก็บเป็นเวลานาน

เพียงนำออกมาเสียบแบตเตอรี่และใช้งานได้ทันที



ตารางการอ้างอิงการใช้แบตเตอรี่ Li-ion กับเครื่องชาร์จ และระยะเวลาในการชาร์จของแบตเตอรี่

40Vmax		18V	Fast Charging DC40RA DC40RB*	DC40RC	Fast Charging DC40RA + ADP10 Compatible with LXT Li-Ion batteries	DC40RC + ADP10 Compatible with LXT Li-Ion batteries	Fast Charging DC18RC DC18RD* DC18RE**	DC18SF Except BL1430A	DC18SD DC18SH* DC18SE (Automotive)	DC18WC
XGT 40Vmax Lithium-ion	5.0 Ah BL4050F	50 นาที	85 นาที	-	-	-	-	-	-	-
	4.0 Ah BL4040F	45 นาที	67 นาที	-	-	-	-	-	-	-
	2.5 Ah BL4025	28 นาที	38 นาที	-	-	-	-	-	-	-
LXT 18V Lithium-ion	6.0Ah BL1860B	-	-	40 นาที	85 นาที	55 นาที	แบตเตอรี่ 1 ถึง 2 นาที 130 นาที	แบตเตอรี่ 3 ถึง 4 นาที 260 นาที	130 นาที	160 นาที
	5.0Ah BL1850B	-	-	35 นาที	70 นาที	45 นาที	110 นาที	220 นาที	110 นาที	135 นาที
	3.0Ah BL1830B	-	-	24 นาที	33 นาที	24 นาที	45 นาที	90 นาที	45 นาที	55 นาที
	1.5Ah BL1815N	-	-	15 นาที	22 นาที	15 นาที	30 นาที	60 นาที	30 นาที	40 นาที

CXT		Fast Charging DC10SB DC18RE**	DC10WD	PDC1200	DC4001	PDC01
12Vmax Lithium-ion	4.0Ah BL1041B	60 นาที	130 นาที	40Vmax Lithium-ion 18V x2 Lithium-ion	360 นาที	40Vmax Lithium-ion 18V x2 Lithium-ion 18V Lithium-ion
	2.0Ah BL1021B	30 นาที	70 นาที			
	1.5Ah BL1016	22 นาที	50 นาที			
พลังงานจากแบตเตอรี่ 18V 4 ก้อน						

DC64WA	
64Vmax Lithium-ion	4.0Ah BL6440
120 นาที	

*DC40RB / DC18RD / DC18SH: เครื่องชาร์จเร็วแบบบัลลิสต์สองพอร์ต

**DC18RE: เครื่องชาร์จเร็วแบบพอร์ตคู่ CXT & LXT

Portable Power Pack

พาวเวอร์แพ็คแบบพกพา



This movie was filmed in Japan.
Models and specs may vary by country.

PDC1200

ขับเคลื่อนด้วยแบตเตอรี่ในตัว 36V - 40Vmax

ความจุสูง 1,200 Wh

(ประมาณ ความจุมากกว่า BL1860B x 2) ถึง 6 เท่า

IPX4

ที่ชาร์จ : DC4001

เวลาในการชาร์จ: 6 ชั่วโมง



เข็มขัดคาดเอว ปรับสูงต่ำได้

ตำแหน่งของเข็มขัด
คาดเอวสามารถปรับได้
เพื่อความพอดีและความ
สะดวกสบายส่วนบุคคล

สายรัดที่ถอดออก ได้อย่างรวดเร็ว

สามารถติดตั้ง/ถอด
ออกจากตัวเครื่อง
หลักได้ด้วยวิธีการกด
เพียงครั้งเดียว

แถบสะท้อนแสง

ทำให้ผู้ใช้งานมองเห็นได้
จากระยะไกลแม้ในที่มืด

PDC01

ขับเคลื่อนด้วยแบตเตอรี่ LXT 18V สูงสุด 4 ก้อน

ความจุสูง 432 Wh

(พร้อม BL1860B จำนวน 4 ก้อน)

IPX4



รายละเอียด

	PDC1200	PDC01
ความจุ	33.5 Ah	24 / 12 Ah
ความจุพลังงาน	1,206 Wh	432 Wh (BL1860Bx4)
จำนวนเซลล์	100	-
เวลาในการชาร์จ (ชั่วโมง)	6	-
ความยาวสายไฟ	ด้านแบตเตอรี่: 1.1 ม. (3.6 ฟุต) ด้านอะแดปเตอร์: 0.6 ม. (2.0 ฟุต)	1.7 (5.6) ม. (5.6 ฟุต)
ขนาด (ยาว x กว้าง x สูง)	ไม่มีสายรัด: 369 x 261 x 139 มม. (14-1/2 x 10-1/4 x 5-1/2") พร้อมสายรัด: 428 x 261 x 164 มม. (16-7/8 x 10-1/4 x 6-1/2")	ไม่มีสายรัด: 400 x 195 x 132 มม. (15-3/4 x 7-5/8 x 5-3/16") พร้อมสายรัด: 400 x 270 x 149 มม. (15-3/4 x 10-5/8 x 5-7/8")
น้ำหนักสุทธิ	ไม่มีสายรัด: 8.8 กก. (19.4 ปอนด์) พร้อมสายรัด: 9.8 กก. (21.6 ปอนด์)	ไม่มีแบตเตอรี่: 2.8 กก. (6.1 ปอนด์)

รุ่นที่ใช้แบตเตอรี่



ชุดอะแดปเตอร์

รหัสสินค้า: 191N62-4



ชุดอะแดปเตอร์

รหัสสินค้า: 191J51-5

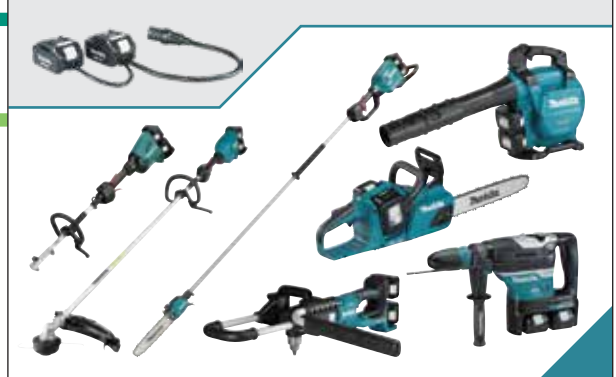

ชุดอะแดปเตอร์

รหัสสินค้า: 191J50-7





Lawn Mower Series

รถเข็นตัดหญ้า



64V
max

18V
x2

18V

Lawn Mower Series

รถเข็นตัดหญ้า



Steel Deck

LM001C
534 มม.(21")

BL **SOFT** **XPT**
NOLOAD



PDC1200



PDC01



64V max

Plastic Deck

LM002J new
534 มม.(21")

LM001J new
480 มม.(18-7/8")

BL **SOFT** **XPT**
NOLOAD



ใช้งานต่อเนื่อง (เคลื่อนที่ด้วยตัวเอง)*

PDC1200

120 นาที

PDC01

40 นาที

ใช้งานต่อเนื่อง (เคลื่อนที่ด้วยการเข็น)*

PDC1200

150 นาที

PDC01

50 นาที

ใช้งานต่อเนื่อง (เคลื่อนที่ด้วยการเข็น)*

LM002J

39 นาที

LM001J

34 นาที

แบตเตอรี่ : BL6440

*เวลาทำงานต่อเนื่องเมื่อชาร์จแบตเตอรี่เต็ม 1 ครั้ง

*เวลาทำงานต่อเนื่องเมื่อชาร์จแบตเตอรี่เต็ม 1 ครั้ง

การใช้ชุดจ่ายไฟแบบพกพาของ Makita



PDC1200

ขับเคลื่อนด้วย
แบตเตอรี่ในตัว
สูงสุด 36V-40V

PDC01

ขับเคลื่อนด้วย
แบตเตอรี่ LXT 18v
สูงสุด 4 ก้อน

การใช้ BL6440

BL6440

แบตเตอรี่ทรงพลัง
ออกแบบมาให้เหมาะสำหรับ
เครื่องตัดหญ้า
ที่ใช้แบตเตอรี่ Makita



ขนาดพื้นที่ที่แนะนำ

LM001C + PDC1200

ขับเคลื่อนด้วยตัวเอง

5,100 ตร.ม.

เคลื่อนที่ด้วยการเข็น

6,900 ตร.ม.

LM001C + PDC01

ขับเคลื่อนด้วยตัวเอง

1,700 ตร.ม.

เคลื่อนที่ด้วยการเข็น

2,300 ตร.ม.

BL1860B x4

LM002J (BL6440)

เคลื่อนที่ด้วยการเข็น

1,600 ตร.ม.

BL6440

LM001J (BL6440)

เคลื่อนที่ด้วยการเข็น

1,400 ตร.ม.

BL6440

Lawn Mower Series รถเข็นตัดหญ้า

18V x2

Aluminum Deck

DLM533

534 มม. (21")

Soft no load ขับเคลื่อนด้วยตัวเอง

LXI BL MOTOR XPT

ใช้งานต่อเนื่อง (เคลื่อนที่ด้วยตัวเอง)*

40 นาที

แบตเตอรี่: BL1860B x2

*เวลาทำงานต่อเนื่องเมื่อชาร์จแบตเตอรี่เต็ม 1 ครั้ง



18V x2

Steel Deck

DLM536

534 มม. (21")

ขับเคลื่อนด้วยตัวเอง

DLM532

534 มม. (21")

Soft no load ขับเคลื่อนด้วยตัวเอง

LXI BL MOTOR XPT

ใช้งานต่อเนื่อง (เคลื่อนที่ด้วยตัวเอง)*

DLM536 / DLM532

40 นาที

แบตเตอรี่: BL1860B x2

*เวลาทำงานต่อเนื่องเมื่อชาร์จแบตเตอรี่เต็ม 1 ครั้ง



ใช้งานต่อเนื่อง (เคลื่อนที่ด้วยการเข็น)*

DLM536 / DLM532

54 นาที

แบตเตอรี่: BL1860B x2

18V x2

Plastic Deck

DLM481 new

480 มม. (18-7/8")

ขับเคลื่อนด้วยตัวเอง

DLM480 new

480 มม. (18-7/8")

LXI XPT

ใช้งานต่อเนื่อง (เคลื่อนที่ด้วยตัวเอง)*

DLM481

23 นาที

แบตเตอรี่: BL1860B x2



ใช้งานต่อเนื่อง (เคลื่อนที่ด้วยการเข็น)*

DLM481 / DLM480

28 นาที

แบตเตอรี่: BL1860B x2

*เวลาทำงานต่อเนื่องเมื่อชาร์จแบตเตอรี่เต็ม 1 ครั้ง

18V x2

Plastic Deck

DLM539 new

534 มม. (21")

ขับเคลื่อนด้วยตัวเอง

DLM538 new

534 มม. (21")

LXI XPT

ใช้งานต่อเนื่อง (เคลื่อนที่ด้วยตัวเอง)*

DLM539

22 นาที

แบตเตอรี่: BL1860B x2

*เวลาทำงานต่อเนื่องเมื่อชาร์จแบตเตอรี่เต็ม 1 ครั้ง



ใช้งานต่อเนื่อง (เคลื่อนที่ด้วยการเข็น)*

DLM539 / DLM538

25 นาที

แบตเตอรี่: BL1860B x2

18V x2

Steel Deck

DLM462

460 มม. (18")

Soft no load ขับเคลื่อนด้วยตัวเอง

LXI BL MOTOR XPT

ใช้งานต่อเนื่อง (เคลื่อนที่ด้วยตัวเอง)*

40 นาที

แบตเตอรี่: BL1860B x2



ใช้งานต่อเนื่อง (เคลื่อนที่ด้วยการเข็น)*

51 นาที

แบตเตอรี่: BL1860B x2

*เวลาทำงานต่อเนื่องเมื่อชาร์จแบตเตอรี่เต็ม 1 ครั้ง



Lawn Mower Series

รถเข็นตัดหญ้า

18V x2

Steel Deck

DLM460

460 มม. (18")

Soft no load

LXI BL XPT



ใช้งานต่อเนื่อง (เคลื่อนที่ด้วยการเข็น)*

21 นาที

แบตเตอรี่ : BL1860B x2

*เวลาทำงานต่อเนื่องเมื่อชาร์จแบตเตอรี่เต็ม 1 ครั้ง

18V x2

Plastic Deck

DLM432

430 มม. (17")

DLM382

380 มม. (15")

LXI XPT



ใช้งานต่อเนื่อง (เคลื่อนที่ด้วยการเข็น)*

DLM432 | **DLM382**
36 นาที | **35 นาที**

แบตเตอรี่ : BL1860B x2

*เวลาทำงานต่อเนื่องเมื่อชาร์จแบตเตอรี่เต็ม 1 ครั้ง

18V

Plastic Deck

DLM330 New

330 มม. (13")

DLM330SF Set

DC18SD + BL1830B



330 มม. (13")

LXI XPT



ใช้งานต่อเนื่อง (เคลื่อนที่ด้วยการเข็น)*

14 นาที

แบตเตอรี่ : BL1860B

*เวลาทำงานต่อเนื่องเมื่อชาร์จแบตเตอรี่เต็ม 1 ครั้ง

18V

Plastic Deck

DLM230 new

230 มม. (9")

LXI XPT



ใช้งานต่อเนื่อง (เคลื่อนที่ด้วยการเข็น)*

6 นาที

แบตเตอรี่ : BL1830B

*เวลาทำงานต่อเนื่องเมื่อชาร์จแบตเตอรี่เต็ม 1 ครั้ง

ขนาดพื้นที่ที่แนะนำ

DLM537 / DLM536 / DLM532 / DLM534 / DLM530



BL1860B x4

DLM465 / DLM462



BL1860B x2

DLM537 / DLM533 / DLM536 / DLM532



BL1860B x4

DLM539 / DLM538 / DLM481 / DLM480 / DLM463 / DLM460



BL1860B x2

DLM539



BL1860B x2

DLM481



BL1860B x2

DLM432



BL1860B x2

DLM382



BL1860B x2

DLM330



BL1840B

DLM230



BL1830B

Lawn Mower Series

รถเข็นตัดหญ้า

คุณสมบัติและข้อดี



BL MOTOR High Power BL Motor

LM001C	LM002J	LM001J	DLM533	DLM536	DLM532
DLM539	DLM538	DLM481	DLM480	DLM462	DLM460
DLM432	DLM382	DLM330	DLM230		



XPT IPX4-rated water-resistance

LM001C	LM002J	LM001J	DLM533	DLM536	DLM532
DLM539	DLM538	DLM481	DLM480	DLM462	DLM460
DLM432	DLM382	DLM330	DLM230		

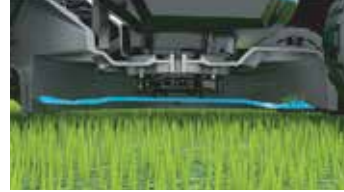

ออกแบบให้เอียงไปทางด้านหน้าของ เครื่องตัดหญ้าเพื่อป้องกันการตัดซ้ำ

LM001C	LM002J	LM001J	DLM533	DLM536	DLM532
DLM539	DLM538	DLM481	DLM480	DLM462	DLM460
DLM432	DLM382	DLM330	DLM230		



การออกแบบใบมีดที่เหมาะสมที่สุด เพื่อลดความเร็วในการหมุนของใบมีด

LM001C	LM002J	LM001J	DLM533	DLM536	DLM532
DLM539	DLM538	DLM481	DLM480	DLM462	DLM460
DLM432	DLM382	DLM330	DLM230		



ช่องใส่แบตเตอรี่ 4 ช่อง

LM001C	LM002J	LM001J	DLM533	DLM536	DLM532
DLM539	DLM538	DLM481	DLM480	DLM462	DLM460
DLM432	DLM382	DLM330	DLM230		



ด้านในของแท่นตัดสามารถล้าง ทำความสะอาดได้

LM001C	LM002J	LM001J	DLM533	DLM536	DLM532
DLM539	DLM538	DLM481	DLM480	DLM462	DLM460
DLM432	DLM382	DLM330	DLM230		



ความสูงของการตัดสามารถปรับได้ ด้วยแอมเดิล

LM001C	LM002J	LM001J	DLM533	DLM536	DLM532
DLM539	DLM538	DLM481	DLM480	DLM462	DLM460
DLM432	DLM382	DLM330	DLM230		



ตัวบอกระดับหญ้าใบที่จัดเก็บหญ้า

LM001C	LM002J	LM001J	DLM533	DLM536	DLM532
DLM539	DLM538	DLM481	DLM480	DLM462	DLM460
DLM432	DLM382	DLM330	DLM230		



ประเภทขับเคลื่อนด้วยตัวเอง

LM001C	LM002J	LM001J	DLM533	DLM536	DLM532
DLM539	DLM538	DLM481	DLM480	DLM462	DLM460
DLM432	DLM382	DLM330	DLM230		



การจัดเก็บในแนวตั้ง ที่จัดเก็บหญ้าขนาดกระทัดรัดช่วยให้ จัดเก็บแนวตั้งประหยัดพื้นที่

LM001C	LM002J	LM001J	DLM533	DLM536	DLM532
DLM539	DLM538	DLM481	DLM480	DLM462	DLM460
DLM432	DLM382	DLM330	DLM230		

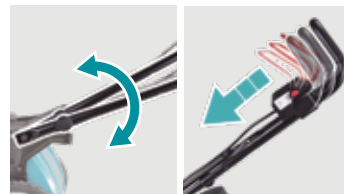

ปรับความสูงแอนดิล

LM001C	LM002J	LM001J	DLM533	DLM536	DLM532
DLM539	DLM538	DLM481	DLM480	DLM462	DLM460
DLM432	DLM382	DLM330	DLM230		



ด้ามเข็นแบบพับได้โดยไม่ต้อง ใช้เครื่องมือ

LM001C	LM002J	LM001J	DLM533	DLM536	DLM532
DLM539	DLM538	DLM481	DLM480	DLM462	DLM460
DLM432	DLM382	DLM330	DLM230		

รุ่น	ตัวเครื่อง	แบตเตอรี่	ช่องใส่ แบตเตอรี่	Soft no load	ขับเคลื่อนด้วยตัวเอง	BL MOTOR	ตัดเก็บ	ตัดคลุมดิน	ปล่อย ด้านหลัง	ปล่อย ด้านข้าง
LM001C	เหล็ก	Connector	1	✓	✓	✓	✓	✓		✓
LM002J / LM001J	พลาสติก	64Vmax	1	✓	✓	✓	✓	✓	✓	
DLM533	อลูมิเนียม	18V	4	✓	✓	✓	✓	✓	✓	
DLM532 / DLM536	เหล็ก	18V	4	✓ / -	✓	✓	✓	✓		✓
DLM538 / DLM539	พลาสติก	18V	2	✓	- ✓	✓	✓	✓	✓	
DLM480 / DLM481	พลาสติก	18V	2	✓	- /	✓	✓	✓	✓	
DLM462	เหล็ก	18V	4	✓	✓	✓	✓	✓	✓	
DLM460	เหล็ก	18V	2	✓	✓	✓	✓	✓		
DLM432	พลาสติก	18V	2	✓			✓	✓		
DLM382	พลาสติก	18V	2				✓			
DLM330	พลาสติก	18V	1	✓			✓	✓		
DLM230	พลาสติก	18V	1				✓	✓		



Grass Trimmer Series

เครื่องตัดหญ้า



40V
max
x2

40V
max

18V
x2

18V

12V
max

Grass Trimmer Series

เครื่องตัดหญ้า

มอเตอร์ส่วนท้ายเครื่อง

กำลังขบสูงสุด **2.0 กิโลวัตต์**

กำลังขบสูงสุด **1.0 กิโลวัตต์**

Offset Bike handle

UR012G

XGT BL MOTOR ADT AFT WG XPT



ใช้งานต่อเนื่อง*

ต่ำ / ปานกลาง / สูง

106/42/22 นาที

หัวตัดโนลอน / แบนเตอริ: BL4050F x2

Offset Bike handle Loop handle

UR006G

UR007G / UR008G

XGT BL MOTOR ADT AFT WG XPT



ใช้งานต่อเนื่อง*

UR006G / UR007G

ต่ำ / ปานกลาง / สูง

43/23/12 นาที

หัวตัดโนลอน / แบนเตอริ: BL4050F

UR008G

ต่ำ / ปานกลาง / สูง

51/39/19 นาที

Loop handle

UR201C

BL MOTOR ADT AFT WG XPT



ใช้งานต่อเนื่อง*

UR201C

ต่ำ / ปานกลาง / สูง

58/40/26 นาที

หัวตัดโนลอน / ชุดแบนเตอริแบบพกพา: PDC01



ชุดจ่ายไฟ แบบพกพา 36V



18v+ 18v

คุณสมบัติและข้อดี



BL MOTOR Rear end mounted motor

มอเตอร์ติดตั้งที่ส่วนท้ายทำให้เครื่องมือ มีความสมดุลคล้ายกับเครื่องตัดหญ้าแบบเครื่องยนต์

- UR012G UR006G UR007G UR008G UR002G
- UR003G UR201C DUR369A DUR369L DUR368A



BL MOTOR Direct-drive motor

BL มอเตอร์ ของโรเตอร์ด้านนอก ให้ประสิทธิภาพการทำงานสูง

- UR012G UR006G UR007G UR008G UR002G
- UR003G UR201C DUR369A DUR369L DUR368A

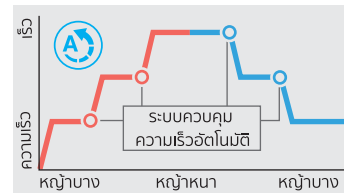

ADT Automatic torque drive Technology

เปลี่ยนความเร็วรอบตามแรงโหลดโดยอัตโนมัติ

- UR012G UR006G UR007G UR008G UR002G
- UR003G UR201C DUR369A DUR369L DUR368A

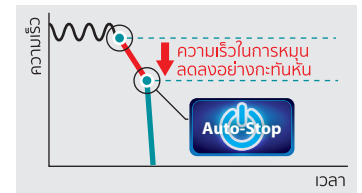

AFT Active Feedback sensing Technology

ตัวจำกัดแรงบิดจะปิดมอเตอร์ถ้าเครื่องมือถูกทำให้ ติดขัดหรือความเร็วลดลงอย่างกะทันหัน

- UR012G UR006G UR007G UR008G UR002G
- UR003G UR201C DUR369A DUR369L DUR368A



สวิตช์กอยหลัง

เศษหญ้าสามารถหลุดออกได้โดยการหมุนย้อนกลับ อย่างช้า ๆ ของตัวเครื่อง

- UR012G UR006G UR007G UR008G UR002G
- UR003G UR201C DUR369A DUR369L DUR368A



ด้ามจับแบบแอนด์จักษุยาน

ช่วยลดความเมื่อยล้าเมื่การใช้งานต่อเนื่อง เป็นเวลานาน

- UR012G UR006G UR007G UR008G UR002G
- UR003G UR201C DUR369A DUR369L DUR368A



กลไกล็อกด้ามจับแบบไม่ต้องใช้เครื่องมือ เพื่อการพกพาที่ดี

- UR012G UR006G UR007G UR008G UR002G
- UR003G UR201C DUR369A DUR369L DUR368A



ใหม่ ด้ามจับที่ปรับได้อย่างเร็ว โดยไม่ต้องใช้เครื่องมือ

มุมด้านถึงเพลลาแต่ละมุมสามารถปรับได้อย่างอิสระ โดยไม่ต้องใช้เครื่องมือ

- UR012G UR006G UR007G UR008G UR002G
- UR003G UR201C DUR369A DUR369L DUR368A

มอเตอร์ขับเคลื่อนโดยตรง

กำลังขับเคลื่อนสูงสุด **0.55 กิโลวัตต์**

Offset Bike handle Loop handle

DUR369A DUR369L
LXI BL ADT AFT XPT



ใช้งานต่อเนื่อง*

ต่ำ / ปานกลาง / สูง

259/80/45 นาที

หัวตัดโนลอน / แบตเตอรี่ : BL1860B x 2

Offset Bike handle Loop handle

UR002G UR003G
XGT BL ADT AFT WG XPT



ใช้งานต่อเนื่อง*

ต่ำ / ปานกลาง / สูง

259/80/45 นาที

หัวตัดโนลอน / แบตเตอรี่ : BL4050F

Offset Bike handle

DUR368A
LXI BL ADT AFT XPT



ใช้งานต่อเนื่อง*

ต่ำ / ปานกลาง / สูง

311/96/55 นาที

หัวตัดโนลอน / แบตเตอรี่ : BL1860B x 2

36v

XGT 40v LXT max

18v + 18v 36v

* เวลาทำงานต่อเนื่องเมื่อชาร์จแบตเตอรี่เต็มหนึ่งครั้ง / เวลาทำงานต่อเนื่องโดยไม่มีโหลด (โดยประมาณ)



XPT eXtreme Protection Technology

เพิ่มประสิทธิภาพการป้องกันฝุ่นและหยดน้ำ
ช่วยให้มั่นใจถึงการทำงานที่เชื่อถือได้
แม้ในสภาพอากาศที่เลวร้าย

UR012G UR006G UR007G UR008G UR002G
UR003G UR201C DUR369A DUR369L DUR368A

WG Wet Guard

การดำนาน้ำสูงช่วยให้สามารถใช้งานเครื่องได้ดี
แม้ว่าจะเปียกน้ำก็ตาม

UR012G UR006G UR007G UR008G UR002G
UR003G UR201C DUR369A DUR369L DUR368A



สามารถเลือกโหมดการทำงาน
ให้เหมาะสมกับประเภทของใบมีดได้

UR012G UR006G UR007G UR008G UR002G
UR003G UR201C DUR369A DUR369L DUR368A

การใช้ชุดจ่ายไฟแบบพกพาของ Makita



PDC1200

ขับเคลื่อนด้วยแบตเตอรี่ในตัว
36V-40Vmax



PDC01

ขับเคลื่อนด้วยแบตเตอรี่ LXT 18V
สูงสุดสี่ก้อน



Grass Trimmer Series

เครื่องตัดหญ้า

18V

Offset Bike handle

DUR190U

LXI BL MOTOR ADT AFT XPT



แผงควบคุม

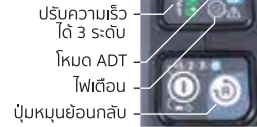

ปรับความเร็ว
ได้ 3 ระดับ
โหมด ADT
ไฟเตือน
ปุ่มหยุดย้อนกลับ

ใช้งานต่อเนื่อง*

ต่ำ / ปานกลาง / สูง
210/89/66 นาที
หัวตัดโนลอน / แบตเตอรี่: BL1860B

*เวลาทำงานต่อเนื่องเมื่อชาร์จแบตเตอรี่เต็มหนึ่งครั้ง / เวลาทำงานต่อเนื่องโดยไม่มีโหลด (โดยประมาณ)

18V

Loop handle

DUR194 new

LXI XPT



แผงควบคุม



ปรับความเร็ว
ได้ 2 ระดับ

ใช้งานต่อเนื่อง*

ต่ำ / สูง
185/105 นาที
หัวตัดโนลอน / แบตเตอรี่: BL1860B

*เวลาทำงานต่อเนื่องเมื่อชาร์จแบตเตอรี่เต็มหนึ่งครั้ง / เวลาทำงานต่อเนื่องโดยไม่มีโหลด (โดยประมาณ)

18V

Loop handle

DUR192L

LXI BL MOTOR XPT



แผงควบคุม



ปรับความเร็ว
ได้ 2 ระดับ
ปุ่ม เปิด/ปิด

มีด M10 สำหรับ
จับยึดเครื่องมือตัด

ใช้ได้เฉพาะหัวตัด
โนลอนเท่านั้น

ใช้งานต่อเนื่อง*

ต่ำ / สูง
97/46 นาที
หัวตัดโนลอน / แบตเตอรี่: BL1850B

*เวลาทำงานต่อเนื่องเมื่อชาร์จแบตเตอรี่เต็มหนึ่งครั้ง / เวลาทำงานต่อเนื่องโดยไม่มีโหลด (โดยประมาณ)

18V

Loop handle

DUR193 new

LXI XPT



ชุดหัวมอเตอร์
ปรับหมุนได้



Ø1.65 มม.

ใช้งานต่อเนื่อง*

45 นาที
หัวตัดโนลอน / แบตเตอรี่: BL1830B

*เวลาทำงานต่อเนื่องเมื่อชาร์จแบตเตอรี่เต็มหนึ่งครั้ง / เวลาทำงานต่อเนื่องโดยไม่มีโหลด (โดยประมาณ)

12V max

Loop handle

UR100D

CXI XPT



ที่เก็บใบมีดพลาสติกสำรอง



โวลท์การ์ด

ใช้งานต่อเนื่อง*

38 นาที
หัวตัดโนลอน / แบตเตอรี่: BL1830B

*เวลาทำงานต่อเนื่องเมื่อชาร์จแบตเตอรี่เต็มหนึ่งครั้ง / เวลาทำงานต่อเนื่องโดยไม่มีโหลด (โดยประมาณ)



Grass Trimmer Series

เครื่องตัดหญ้า

คุณสมบัติและข้อดี



BL MOTOR High Power BL Motor

DUR190U DUR194 DUR192L DUR193 UR100D



XPT IPX4-rated water-resistance
กันน้ำระดับ IPX4

DUR190U DUR194 DUR192L DUR193 UR100D

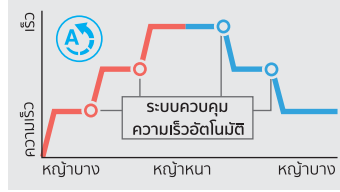

ADT Automatic torque Drive Technology
เปลี่ยนความเร็วรอบตามแรงโหลดโดยอัตโนมัติ

DUR190U DUR194 DUR192L DUR193 UR100D

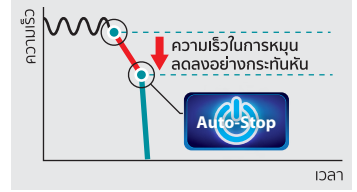

AFT Active Feedback sensing Technology
ตัวจำกัดแรงบิดจะเปิดมอเตอร์ถ้าเครื่องมือถูกทำให้ติดขัดหรือความเร็วลดลงอย่างกะทันหัน

DUR190U DUR194 DUR192L DUR193 UR100D



ระบบควบคุมความเร็วปรับได้แบบกลไก

DUR190U DUR194 DUR192L DUR193 UR100D

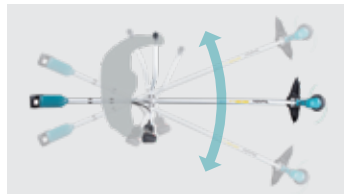

การออกแบบออฟเซตมือจับจักรยานตามหลักสรีรศาสตร์

DUR190U DUR194 DUR192L DUR193 UR100D



สวิตช์ถอยหลัง

เศษหญ้าสามารถหลุดออกได้โดยการหมุนย้อนกลับอย่างช้า ๆ ของตัวเครื่อง

DUR190U DUR194 DUR192L DUR193 UR100D



สามารถใช้กับเครื่องมือสำหรับตัดต่อใบไม้ ใบไม้โลหะ / ใบไม้พลาสติก / หัวตัดในลอน

DUR190U DUR194 DUR192L DUR193 UR100D

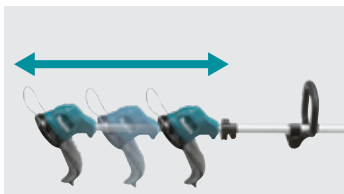

แกนท่อนยึดสโลตปรับได้

DUR190U DUR194 DUR192L DUR193 UR100D

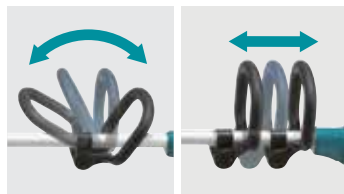

มือจับออกแบบมาให้ช่วยต่อการใช้งานและสามารถปรับได้

DUR190U DUR194 DUR192L DUR193 UR100D

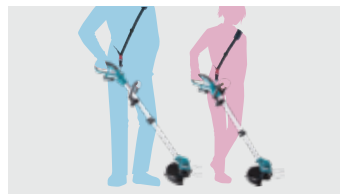

ดีไซน์ที่สมดุลพร้อมคุณสมบัติที่ปรับได้อย่างเต็มที่เพื่อให้เหมาะกับผู้ใช้งานทุกคน

DUR190U DUR194 DUR192L DUR193 UR100D



ตัวล็อกพลาสติกแบบไม่ต้องใช้เครื่องมือในการถอด / ใส่

DUR190U DUR194 DUR192L DUR193 UR100D

รุ่น	แบตเตอรี่	ด้ามจับ	โบลอน	พลาสติก	ใบเหล็ก	กำลังขับสูงสุด
UR012G	40Vmax x2	Offset bike	480 มม	305 มม	255 / 305 มม	2.0 กิโลวัตต์
UR002G	40Vmax	Offset bike	350 มม	255 มม	230 มม	0.55 กิโลวัตต์
UR003G		Loop				
UR006G		Offset bike	430 มม	255 / 305 มม	255 มม	1.0 กิโลวัตต์
UR007G		Loop				
UR008G		Loop				
UR201C	Connector	Loop	430 มม	255 / 305 มม	255 มม	1.0 กิโลวัตต์
DUR369A	18V x2	Offset bike	430 มม	255 / 305 มม	230 / 255 มม	0.55 กิโลวัตต์
DUR368A			350 มม	255 มม		
DUR190U	18V	Offset bike	300 มม	255 มม	230 มม	240 วัตต์
DUR194		Loop	280 มม	230 มม	200 มม	230 วัตต์
DUR192L		Loop	300 มม	-	-	460 วัตต์
DUR193		Loop	260 มม	-	-	280 วัตต์
UR100D	12Vmax	Loop	260 มม	230 มม	-	130 วัตต์

Grass Trimmer Series

เครื่องตัดหญ้า

รายละเอียด

▶ เครื่องตัดหญ้าไร้สาย

	UR012G 40V max x2	UR006G 40V max	UR007G 40V max	UR008G 40V max	UR002G 40V max
ความกว้างของการตัด	ใบมีดโลหะ: 305 มม. (12") ใบสับ TCT: 255 มม. (10") หัวตัดใบอ่อน: 480 มม. (18-7/8") ใบมีดพลาสติก: 305 มม. (12")	ใบมีดโลหะ: 255 มม. (10") หัวตัดใบอ่อน: 430 มม. (17") ใบมีดพลาสติก: 305 มม. (12")	ใบมีดโลหะ: 255 มม. (10") หัวตัดใบอ่อน: 430 มม. (17") ใบมีดพลาสติก: 305 มม. (12")	- หัวตัดใบอ่อน: 430 มม. (17") ใบมีดพลาสติก: 305 มม. (12")	ใบมีดโลหะ: 230 มม. (9") ใบสับ TCT: 255 มม. (10") หัวตัดใบอ่อน: 350 มม. (13-3/4") ใบมีดพลาสติก: 255 มม. (10")
ความเร็วรอบตัวเปล่า (RPM)	ใบมีดโลหะ / ใบมีดพลาสติก (305 มม.) (3/2/1): 0 - 6,800 / 0 - 5,000 / 0 - 3,500 หัวตัดใบอ่อน (3 / 2 / 1) : 0 - 5,000 / 0 - 4,200 / 0 - 3,500	ใบมีดโลหะ / ใบมีดพลาสติก (305 มม.) (3/2/1): 0 - 7,000 / 0 - 5,500 / 0 - 4,600 หัวตัดใบอ่อน / ใบมีดพลาสติก (255 มม.) (3/2/1): 0 - 5,500 / 0 - 5,000 / 0 - 4,600	ใบมีดโลหะ / ใบมีดพลาสติก (305 มม.) (3/2/1): 0 - 7,000 / 0 - 5,500 / 0 - 4,600 หัวตัดใบอ่อน / ใบมีดพลาสติก (255 มม.) (3/2/1): 0 - 5,500 / 0 - 5,000 / 0 - 4,600	หัวตัดใบอ่อน (3 / 2 / 1) : 0 - 5,000 / 0 - 4,600 / 0 - 4,000 ใบมีดพลาสติก (305 มม.) (3 / 2 / 1) : 0 - 6,000 / 0 - 4,600 / 0 - 4,000	สูง/กลาง/ต่ำ : 0 - 6,500 / 5,300 / 3,500
ขนาดของเกนหมุน	M10 x 1.25 LH	M10 x 1.25 LH	M10 x 1.25 LH	M10 x 1.25 LH	M10 x 1.25 LH
ขนาด (ยาว x กว้าง x สูง)	ไม่มีส้อมปรับการตัด w/ BL4050F : 1,790 x 680 x 590 มม. (70-1/2 x 26-3/4 x 23-1/4")	ไม่มีส้อมปรับการตัด w/ BL4025 / BL4040: 1,815 x 677 x 540 มม. (71-1/2 x 26-3/4 x 21-1/4")	ไม่มีส้อมปรับการตัด w/ BL4025 / BL4040: 1,815 x 396 x 266 มม. (71-1/2 x 15-5/8 x 10-1/2")	ไม่มีส้อมปรับการตัด w/ BL4025 / BL4040: 1,803 x 224 x 300 มม. (71 x 8-7/8 x 11-3/4")	ไม่มีส้อมปรับการตัด w/ BL4025 / BL4040: 1,735 x 630 x 500 มม. (68-1/4 x 24-3/4 x 19-3/4")
น้ำหนักสุทธิ	8.0 - 9.3 กก.	5.7 - 6.3 กก.	5.3 - 5.9 กก.	5.0 - 5.7 กก.	5.7 - 6.3 กก.



▶ เครื่องตัดหญ้าไร้สาย

	UR003G 40V max	UR201C 40V max	DUR369A 18V x2	DUR368A 18V x2
ความกว้างของการตัด	ใบมีดโลหะ: 230 มม. (9") ใบสับ TCT: 255 มม. (10") หัวตัดใบอ่อน: 350 มม. (13-3/4") ใบมีดพลาสติก: 255 มม. (10")	ใบมีดโลหะ: 255 มม. (10") หัวตัดใบอ่อน: 430 มม. (17") ใบมีดพลาสติก: 305 มม. (12")	ใบมีดโลหะ: 255 มม. (10") หัวตัดใบอ่อน: 430 มม. (17") ใบมีดพลาสติก: 305 มม. (12")	ใบมีดโลหะ: 255 มม. (10") ใบสับ TCT: 255 มม. (10") หัวตัดใบอ่อน: 350 มม. (13-3/4") ใบมีดพลาสติก: 255 มม. (10")
ความเร็วรอบตัวเปล่า (RPM)	สูง/กลาง/ต่ำ : 0 - 6,500 / 5,300 / 3,500	ใบมีดโลหะ / ใบมีดพลาสติก (305 มม.) (3/2/1): 0 - 7,000 / 0 - 5,500 / 0 - 4,600 หัวตัดใบอ่อน / ใบมีดพลาสติก (255 มม.) (3/2/1): 0 - 5,500 / 0 - 5,000 / 0 - 4,600	ใบมีดโลหะ / ใบมีดพลาสติก (305 มม.) (3/2/1): 0 - 7,000 / 0 - 5,500 / 0 - 4,600 หัวตัดใบอ่อน (3 / 2 / 1) : 0 - 5,500 / 0 - 5,000 / 0 - 4,600	สูง / กลาง / ต่ำ : 6,500 / 5,300 / 3,500
ขนาดของเกนหมุน	M10 x 1.25 LH	M10 x 1.25 LH	M10 x 1.25 LH	M10 x 1.25 LH
ขนาด (ยาว x กว้าง x สูง)	ไม่มีส้อมปรับการตัด w/ BL4025 / BL4040: 1,735 x 355 x 230 มม. (68-1/4 x 14 x 9")	1,795 x 400 x 269 มม. (70-1/2 x 15-3/4 x 10-5/8")	1,846 x 628 x 530 มม. (72-1/2 x 24-3/4 x 20-7/8")	1,758 x 615 x 442 มม. (69-1/4 x 24-1/4 x 17-3/8")
น้ำหนักสุทธิ	4.1 - 4.7 กก. (9.0 - 10.4 ปอนด์)	4.7 กก. (10.4 ปอนด์)	5.9 - 6.5 กก.	4.1 - 4.7 กก.



▶ เครื่องตัดหญ้าไร้สาย

	DUR190U 18V	DUR194 18V	DUR192L 18V	DUR193 18V	UR100D 12V max
ความกว้างของการตัด	ใบมีดโลหะ: 230 มม. (9") หัวตัดใบอ่อน: 300 มม. (11-3/4") ใบมีดพลาสติก: 255 มม. (10")	ใบมีดโลหะ: 200 มม. (9") (7-7/8") Trimmer Head: 280 mm (11") ใบมีดพลาสติก: 230 มม. (9")	หัวตัดใบอ่อน: 300 มม. (11-3/4")	หัวกรรไกร: 260 มม. (10-1/4")	หัวตัดใบอ่อน: 260 มม. (10") ใบมีดพลาสติก: 230 มม. (9")
ความเร็วรอบตัวเปล่า (RPM)	3,500 - 6,000	สูง / ต่ำ: 6,000 / 4,500	สูง / ต่ำ : 0 - 4,500 / 0 - 6,000	7,800	10,000
ขนาดของเกนหมุน	M10 x 1.25 LH	M10 x 1.25 LH	M10 x 1.25 LH	M10 x 1.25 LH	M8 x 1.25 RH
ขนาด (ยาว x กว้าง x สูง)	1,836 x 610 x 473 มม. (72-1/4 x 24 x 18-5/8")	1,630 x 288 x 236 มม. (64 x 11-3/8 x 9-1/4")	ไม่มีหัวตัดใบอ่อน w/ BL1860B: 1,670 x 186 x 246 มม. (65-3/4 x 7-3/8 x 9-11/16")	1,194 - 1,384 x 271 x 372 มม. (47 - 54-1/2 x 10-5/8 x 14-5/8")	835 - 1,185 x 267 x 210 - 315 มม. (32-7/8 - 46-3/4 x 10-1/2 x 8-1/4 - 12-3/8")
น้ำหนักสุทธิ	3.1 - 3.4 กก.	2.6 - 2.9 กก.	2.7 - 3.0 กก.	2.4 - 2.7 กก.	1.9 - 2.1 กก.





Multi Function Power Head Series

เครื่องมือสำหรับงานสวนอเนกประสงค์

40V
max

18V
x2

18V

Multi Function Power Head Series

เครื่องมือสำหรับงานสวนอเนกประสงค์



UX01G

กำลังขับเคลื่อนสูงสุด
1.0kW



DUX60

กำลังขับเคลื่อนสูงสุด
0.6kW



DUX18

กำลังขับเคลื่อนสูงสุด
0.47kW



ด้ามจับเพิ่มความยาว
LE400MP

เหมาะสำหรับเลื่อยโซ่
อุปกรณ์แต่งพุ่มและ
อุปกรณ์เก็บเมล็ดกาแฟ

อุปกรณ์ตัดหญ้า

EM401MP* / EM402MP
EM403MP* / EM404MP*
EM405MP* / EM406MP*

อุปกรณ์ตัดหญ้า

แบบสายเอ็น
EM408MP
EM409MP

กรรไกรโรตารี

EM407MP

ที่ตัดขอบหญ้า

EE400MP

เลื่อยโซ่

EY402MP
EY403MP

อุปกรณ์แต่งพุ่ม

แบบตรง: EN410MP
ปรับมุมได้: EN400MP
EN401MP

อุปกรณ์แต่ง
ขอบหญ้า

EN420MP
EN421MP

*UX01G / DUX60 เท่านั้น



อุปกรณ์เสริม

รายละเอียด	UX01G (40V max)	DUX60 (18V x2)	DUX18 (18V)	
อุปกรณ์ตัดหญ้า	EM401MP (Universal guard) Ø300 มม. หัวตัดโนลออน Ø2.7	●	●	—
	EM402MP ใบมีดโลหะ Ø230 มม.	●	●	●
	EM403MP (Universal guard) Ø420 มม. หัวตัดโนลออน Ø2.7	●	●	—
	EM404MP (Universal guard) Ø420 มม. หัวตัดโนลออน Ø2.7	●	●	—
	EM405MP (Narrow guard) การ์ดอ่อนกบประสังค์ Ø420 มม. / Ø2.0	●	●	—
	EM406MP (Narrow guard) การ์ดอ่อนกบประสังค์ Ø420 มม. / Ø2.0	●	●	—
อุปกรณ์ตัดหญ้าแบบสายเอ็น	EM408MP (Universal guard) Ø300 มม. หัวตัดโนลออน Ø2.7	●	●	●
	EM409MP (Narrow guard) การ์ดอ่อนกบประสังค์ Ø330 มม. / Ø2.0	●	●	●
กรรไกรโรตารี	EM407MP	●	●	●
ที่ตัดขอบหญ้า	EE400MP	●	●	●
เสื่อใย	EY402MP ตัดกว้าง : 250 มม.	●	●	●
	EY403MP ตัดกว้าง : 300 มม.	●	●	●

รายละเอียด	UX01G (40V max)	DUX60 (18V x2)	DUX18 (18V)	
อุปกรณ์ตัดแต่งพุ่ม	EN400MP ปรับมุมได้	●	●	●
	EN401MP ปรับมุมได้	●	●	●
	EN410MP แบบตง	●	●	●
อุปกรณ์แต่งขอบหญ้า	EN420MP ปรับมุมได้	●	●	●
	EN421MP ปรับมุมได้	●	●	●
ที่พรวนดิน	KR400MP 220 มม.	●	●	●
	KR401MP 160 มม.	●	●	●
อุปกรณ์เก็บเมล็ดกาแฟ	EJ400MP	●	●	●
อุปกรณ์สำหรับการกวาด	BR400MP	●	●	●
อุปกรณ์รีดน้ำ	SW400MP	●	●	●
อุปกรณ์เป่าลม	UB400MP	●	●	●
	UB401MP เสียงเบา	●	●	●
ด้ามจับเพิ่มความยาว	LE400MP	●	●	●



Multi Function Power Head Series

เครื่องมือสำหรับงานสวนอเนกประสงค์

40V max

UX01G

XGT BL AFT WG XPT



18V x2

DUX60

LXI BL AFT XPT



18V

DUX18

LXI BL AFT XPT



คุณสมบัติและข้อดี



BL MOTOR High Power BL Motor
ช่วยให้ลดความถี่ขึ้นในการใช้งานที่ค่อนข้างหนัก เมื่อใช้กับอุปกรณ์ต่อพ่วง เช่น ชุดตัดอุปกรณ์สำหรับกวาด ทีวีรดน้ำ หรืออุปกรณ์เป่าลม

UX01G DUX60 DUX18

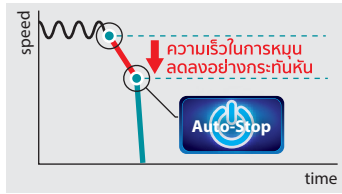

AFT Active Feedback sensing Technology
ตัวจำกัดแรงบิดจะเปิดมอเตอร์ถ้าเครื่องมือถูกทำให้ติดขัดหรือความเร็วลดลงอย่างกะทันหัน

UX01G DUX60 DUX18



WG WET GUARD Wet Guard
การต้านทานน้ำสูงช่วยให้สามารถใช้งานเครื่องได้แม้จะเปียกน้ำก็ตาม

UX01G DUX60 DUX18

XPT

eXtreme Protection Technology
เพิ่มประสิทธิภาพการป้องกันฝุ่นและหยดน้ำช่วยให้มั่นใจถึงการทำงานที่เชื่อถือได้แม้ในสภาพอากาศเลวร้าย

UX01G DUX60 DUX18



สวิตช์แบบหมุนกลับ
เศษหญ้าสามารถหลุดออกได้โดยการหมุนย้อนกลับอย่างช้า ๆ ของตัวเครื่อง

UX01G DUX60 DUX18

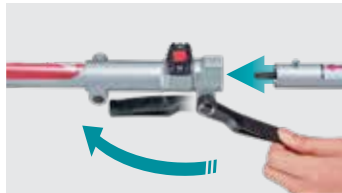

เปลี่ยนเกียร์
ระบบล็อกแบบคั่นโยกช่วยให้ตัดตั้งและเปลี่ยนชุดประกอบได้อย่างรวดเร็วโดยไม่ต้องใช้เครื่องมือ

UX01G DUX60 DUX18



พทพาสะดวก
ส่วนของหัวแบดเตอร์และอุปกรณ์ต่อพ่วงแยกส่วนช่วยให้พทพาสะดวก

UX01G DUX60 DUX18

รายละเอียด

► เครื่องมือสำหรับงานสวนอเนกประสงค์

	UX01G 40V max	DUX60 18V x2	DUX18 18V
ความเร็วรอบตัวเปล่า (RPM)	สูง / ปานกลาง / ต่ำ: 0 - 9,700 / 0 - 8,200 / 0 - 5,700	สูง / ปานกลาง / ต่ำ: 0 - 9,700 / 0 - 8,200 / 0 - 5,700	สูง / ต่ำ: 0 - 9,700 / 0 - 6,800
ขนาดใบรวมชุดต่ออุปกรณ์เสริม (ยาว x กว้าง x สูง)	w/ BL4020 / BL4025 : 1,001 x 225 x 209 มม. (40-1/2 x 8-7/8 x 8-1/4")	1,011 x 320 x 216 มม. (39-3/4 x 12-5/8 x 8-1/2")	w/ BL1830B / BL1840B / BL1850B / BL1860B : 983 x 225 x 175 มม. (38-3/4 x 8-7/8 x 6-7/8")
น้ำหนักสุทธิ	4.2 - 12.6 กก. (9.3 - 27.8 ปอนด์)	4.1 - 8.7 กก. (8.9 - 19.2 ปอนด์)	2.8 - 10.3 กก. (6.2 - 22.7 ปอนด์)





Hedge Trimmer / Grass Shear Series

เครื่องตัดแต่งกิ่ง / เครื่องตัดแต่งฟุ่มไม้

40V
max

18V

12V
max

Hedge Trimmer / Grass Shear Series

เครื่องตัดแต่งกิ่ง / เครื่องตัดแต่งพุ่มไม้

40V max

Sharp edge curved Blade

UH004G

600 มม. (23-5/8")

UH005G

750 มม. (29-1/2")

XGT BL MOTOR WG



ใช้งานต่อเนื่อง*

ต่ำ / ปานกลาง / สูง

370/160/85 นาที

รุ่น: UH004G / แบตเตอรี่: BL4040

ขนาดกิ่งที่ตัดได้สูงสุด

23.5 มม.



40V max

Sharp edge Blade

UH006G

600 มม. (23-5/8")

UH007G

750 มม. (29-1/2")

XGT BL MOTOR WG



ใช้งานต่อเนื่อง*

ต่ำ / ปานกลาง / สูง

195/110/65 นาที

รุ่น: UH006G / แบตเตอรี่: BL4040

ขนาดกิ่งที่ตัดได้สูงสุด

25.0 มม.



40V max

Standard Blade

UH008G

600 มม. (23-5/8")

UH009G

750 มม. (29-1/2")

XGT BL MOTOR WG



ใช้งานต่อเนื่อง*

ต่ำ / ปานกลาง / สูง

360/150/80 นาที

รุ่น: UH008G / แบตเตอรี่: BL4040

ขนาดกิ่งที่ตัดได้สูงสุด

21.5 มม.



*เวลาทำงานต่อเนื่องเมื่อชาร์จแบตเตอรี่เต็มหนึ่งครั้ง / เวลาทำงานต่อเนื่องโดยไม่มีโหลด (โดยประมาณ)

18V

Sharp edge curved Blade

DUH751

750 มม. (29-1/2")

DUH601

600 มม. (23-5/8")

LXI BL XPT



ใช้งานต่อเนื่อง*

ต่ำ / ปานกลาง / สูง

300/80/60 นาที

รุ่น: DUH501G / แบตเตอรี่: BL1860B

ขนาดกิ่งที่ตัดได้สูงสุด

23.5 มม.



18V

Standard Blade

DUH502

500 มม. (19-3/4")

DUH602

600 มม. (23-5/8")

LXI BL XPT



ใช้งานต่อเนื่อง*

ต่ำ / ปานกลาง / สูง

230/75/50 นาที

รุ่น: DUH501G / แบตเตอรี่: BL1860B

ขนาดกิ่งที่ตัดได้สูงสุด

21.5 มม.

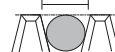

แผงควบคุม



ปรับความเร็วได้ 3 ระดับ

สูง

ปานกลาง

ต่ำ

สวิตช์ถอยกลับ

สวิตช์ไฟหลัก



40V max

Sharp edge curved Blade

UH013G new

600 มม. (23-5/8")

UH014G new

750 มม. (29-1/2")

XGT BL MOTOR WG



ใช้งานต่อเนื่อง*

ต่ำ / ปานกลาง / สูง

390/160/85 นาที

รุ่น: UH013G / แบตเตอรี่: BL4040

ขนาดกิ่งที่ตัดได้สูงสุด

23.5 มม.



18V

Sharp edge curved Blade

DUH604S

600 มม. (23-5/8")

DUH754S

750 มม. (29-1/2")

LXI BL XPT



ใช้งานต่อเนื่อง*

ต่ำ / ปานกลาง / สูง

200/90/70 นาที

รุ่น: DUH604S / แบตเตอรี่: BL1860B

ขนาดกิ่งที่ตัดได้สูงสุด

23.5 มม.

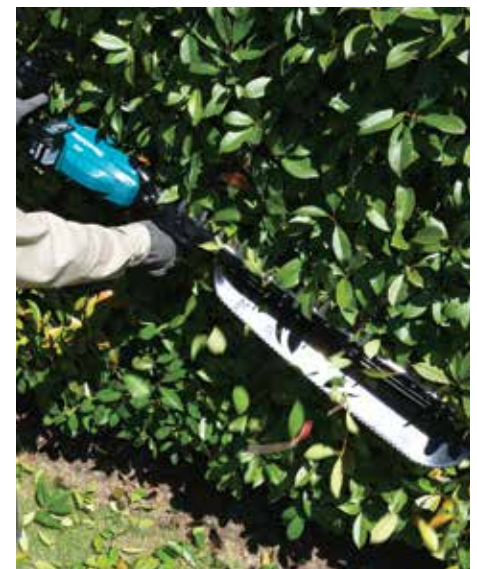

*เวลาทำงานต่อเนื่องเมื่อชาร์จแบตเตอรี่เต็มหนึ่งครั้ง / เวลาทำงานต่อเนื่องโดยไม่มีโหลด (โดยประมาณ)

Hedge Trimmer / Grass Shear Series

เครื่องตัดแต่งกิ่ง / เครื่องตัดแต่งพุ่มไม้

18V

Sharp edge Blade

DUH607Z New
600 มม. (23-5/8")

DUH607F001 Set
DC18SD + BL1830B



LXI XPT

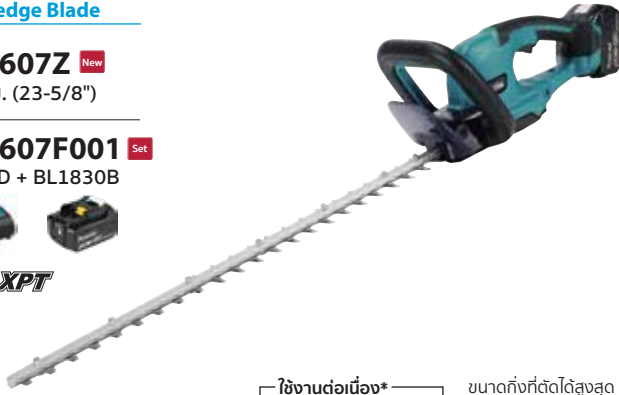

ใช้งานต่อเนื่อง*
60 นาที
แบตเตอรี่: BL1830B

ขนาดกิ่งที่ตัดได้สูงสุด
15 มม.

*เวลาทำงานต่อเนื่องเมื่อชาร์จแบตเตอรี่เต็มหนึ่งครั้ง

Sharp edge Blade

DUH507Z New
500 มม. (23-5/8")

DUH507F001 Set
DC18SD + BL1830B



LXI XPT



ใช้งานต่อเนื่อง*
70 นาที
แบตเตอรี่: BL1830B

ขนาดกิ่งที่ตัดได้สูงสุด
15 มม.

*เวลาทำงานต่อเนื่องเมื่อชาร์จแบตเตอรี่เต็มหนึ่งครั้ง

18V

Sharp edge curved Blade

DUN500W
500 มม. (19-3/4")

DUN600L
600 มม. (23-5/8")

LXI BL XPT



2,115 มม.

2,050 มม.

ขนาดกิ่งที่ตัดได้สูงสุด
23.5 มม.

ใช้งานต่อเนื่อง*
ต่ำ / ปานกลาง / สูง
190/90/60 นาที

รุ่น: DUN500W / แบตเตอรี่: BL1860B

*เวลาทำงานต่อเนื่องเมื่อชาร์จแบตเตอรี่เต็มหนึ่งครั้ง / เวลาทำงานต่อเนื่องโดยไม่มีโหลด (โดยประมาณ)

18V

Standard Blade

DUN461W
460 มม. (18-1/8")

LXI XPT

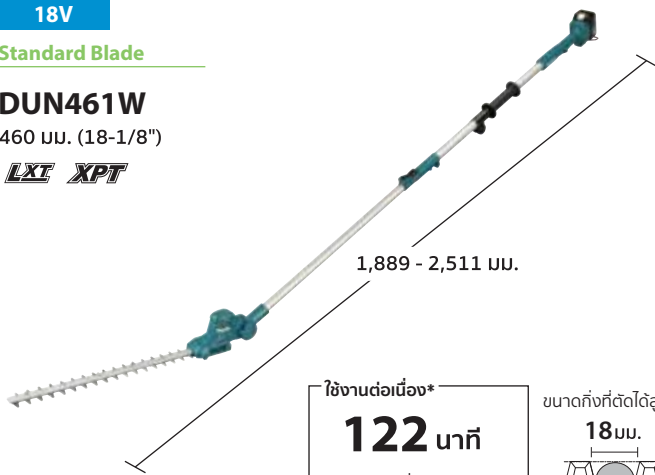

1,889 - 2,511 มม.

ใช้งานต่อเนื่อง*
122 นาที
แบตเตอรี่: BL1850B

ขนาดกิ่งที่ตัดได้สูงสุด
18 มม.

*เวลาทำงานต่อเนื่องเมื่อชาร์จแบตเตอรี่เต็มหนึ่งครั้ง / เวลาทำงานต่อเนื่องโดยไม่มีโหลด (โดยประมาณ)

12V max

Standard Blade

UN460WD
460 มม. (18-1/8")

CXI XPT

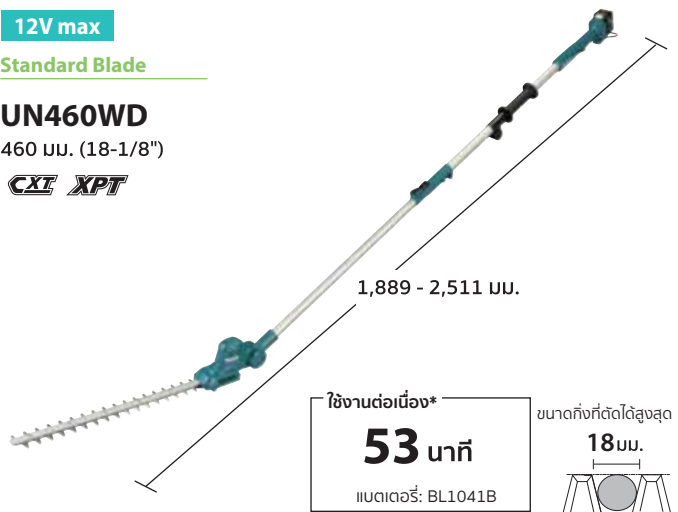

1,889 - 2,511 มม.

ใช้งานต่อเนื่อง*
53 นาที
แบตเตอรี่: BL1041B

ขนาดกิ่งที่ตัดได้สูงสุด
18 มม.

*เวลาทำงานต่อเนื่องเมื่อชาร์จแบตเตอรี่เต็มหนึ่งครั้ง / เวลาทำงานต่อเนื่องโดยไม่มีโหลด (โดยประมาณ)

Hedge Trimmer / Grass Shear Series

เครื่องตัดแต่งกิ่ง / เครื่องตัดแต่งฟุ่มไม้

คุณสมบัติและข้อดี



Sharp edge curved Blade

รูปทรงใบมีดที่เหมาะที่สุดเพื่อการตัดกิ่งที่บางได้อย่างเรียบเนียน



Sharp edge Blade

รูปทรงใบมีดที่เหมาะสำหรับตัดกิ่งที่หนา



Standard Blade



BL MOTOR มอเตอร์ไร้แปรงถ่าน ประสิทธิภาพสูง

UH004G	UH005G	UH006G	UH007G	UH008G	UH009G
DUN607	DUN507	DUH601	DUH751	DUH502	DUH602
DUH752	UH013G	UH014G	DUH604S	DUH754S	DUN483
DUN523	DUN500W	DUN600L	DUN461W	UN460WD	

UH004G	UH005G	UH006G	UH007G	UH008G	UH009G
DUN607	DUN507	DUH601	DUH751	DUH502	DUH602
DUH752	UH013G	UH014G	DUH604S	DUH754S	DUN483
DUN523	DUN500W	DUN600L	DUN461W	UN460WD	

UH004G	UH005G	UH006G	UH007G	UH008G	UH009G
DUN607	DUN507	DUH601	DUH751	DUH502	DUH602
DUH752	UH013G	UH014G	DUH604S	DUH754S	DUN483
DUN523	DUN500W	DUN600L	DUN461W	UN460WD	

UH004G	UH005G	UH006G	UH007G	UH008G	UH009G
DUN607	DUN507	DUH601	DUH751	DUH502	DUH602
DUH752	UH013G	UH014G	DUH604S	DUH754S	DUN483
DUN523	DUN500W	DUN600L	DUN461W	UN460WD	



eXtreme Protection Technology

เพิ่มประสิทธิภาพการป้องกันฝุ่นและหยดน้ำ ช่วยให้มั่นใจถึงการทำงานที่เชื่อถือได้แม้มันในสภาพอากาศเลวร้าย

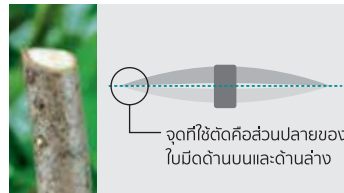

ใบมีดออกแบบมาเพื่อการตัดที่ต่อเนื่องอย่างมีประสิทธิภาพ

ใบมีดคมพิเศษ : ใบมีดด้านบน...จะโค้งลง ใบมีดด้านล่าง...จะโค้งขึ้น

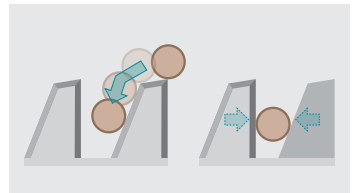

ก้านฟุ่มจะถูกจับและตัดอย่างแม่นยำ



Wet Guard

การต้านทานน้ำสูงช่วยให้สามารถใช้งานเครื่องได้แม้จะเปียกน้ำก็ตาม

UH004G	UH005G	UH006G	UH007G	UH008G	UH009G
DUN607	DUN507	DUH601	DUH751	DUH502	DUH602
DUH752	UH013G	UH014G	DUH604S	DUH754S	DUN483
DUN523	DUN500W	DUN600L	DUN461W	UN460WD	

UH004G	UH005G	UH006G	UH007G	UH008G	UH009G
DUN607	DUN507	DUH601	DUH751	DUH502	DUH602
DUH752	UH013G	UH014G	DUH604S	DUH754S	DUN483
DUN523	DUN500W	DUN600L	DUN461W	UN460WD	

UH004G	UH005G	UH006G	UH007G	UH008G	UH009G
DUN607	DUN507	DUH601	DUH751	DUH502	DUH602
DUH752	UH013G	UH014G	DUH604S	DUH754S	DUN483
DUN523	DUN500W	DUN600L	DUN461W	UN460WD	

UH004G	UH005G	UH006G	UH007G	UH008G	UH009G
DUN607	DUN507	DUH601	DUH751	DUH502	DUH602
DUH752	UH013G	UH014G	DUH604S	DUH754S	DUN483
DUN523	DUN500W	DUN600L	DUN461W	UN460WD	

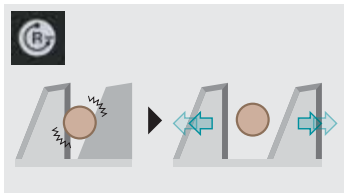

ระบบย้อนใบกลับ

เพื่อที่จะฟรีใบมีดเมื่อมีการตัดขัดกับกิ่งไม้ขนาดใหญ่



โครงสร้างป้องกันการสั่นสะเทือน

ประกอบด้วยส่วนข้อเหวี่ยงของมอเตอร์และส่วนมือจับที่เชื่อมต่อกันด้วยชุดยางเพื่อลดอันตรายสั่นสะเทือนจากใบมีดและส่วนข้อเหวี่ยงของมอเตอร์



ด้ามจับสามารถปรับระดับได้ 5 ระดับ

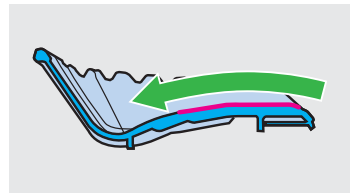

ตัวรับเศษใบไม้แบบใหม่

ช่วยให้ผู้ใช้สามารถเก็บเศษใบไม้และกิ่งได้ง่ายขึ้นด้วยความสูงที่ต่ำกว่าของตัวรับเศษใบที่ลดความสูงของพื้นที่ขอบของแผ่นรับเศษใบ

UH004G	UH005G	UH006G	UH007G	UH008G	UH009G
DUN607	DUN507	DUH601	DUH751	DUH502	DUH602
DUH752	UH013G	UH014G	DUH604S	DUH754S	DUN483
DUN523	DUN500W	DUN600L	DUN461W	UN460WD	

UH004G	UH005G	UH006G	UH007G	UH008G	UH009G
DUN607	DUN507	DUH601	DUH751	DUH502	DUH602
DUH752	UH013G	UH014G	DUH604S	DUH754S	DUN483
DUN523	DUN500W	DUN600L	DUN461W	UN460WD	

UH004G	UH005G	UH006G	UH007G	UH008G	UH009G
DUN607	DUN507	DUH601	DUH751	DUH502	DUH602
DUH752	UH013G	UH014G	DUH604S	DUH754S	DUN483
DUN523	DUN500W	DUN600L	DUN461W	UN460WD	

UH004G	UH005G	UH006G	UH007G	UH008G	UH009G
DUN607	DUN507	DUH601	DUH751	DUH502	DUH602
DUH752	UH013G	UH014G	DUH604S	DUH754S	DUN483
DUN523	DUN500W	DUN600L	DUN461W	UN460WD	

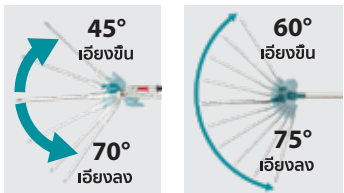

หัวตัดแต่งฟุ่มไม้สามารถปรับมุมองศาได้

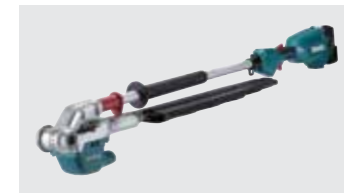

พับเก็บได้พกพาสะดวก

สามารถพับได้ในตำแหน่ง 180 องศา เพื่อการขนย้ายและการจัดเก็บที่ง่าย : คลัตช์ในตัวจะทำงานเพื่อหยุดการเคลื่อนที่ของใบมีด แม้ว่าจะเตะคัมระหว่างที่เครื่องพับอยู่ก็ตาม



ท่อแบบ Telescopic สามารถปรับความยาวได้

UH004G	UH005G	UH006G	UH007G	UH008G	UH009G
DUN607	DUN507	DUH601	DUH751	DUH502	DUH602
DUH752	UH013G	UH014G	DUH604S	DUH754S	DUN483
DUN523	DUN500W	DUN600L	DUN461W	UN460WD	

UH004G	UH005G	UH006G	UH007G	UH008G	UH009G
DUN607	DUN507	DUH601	DUH751	DUH502	DUH602
DUH752	UH013G	UH014G	DUH604S	DUH754S	DUN483
DUN523	DUN500W	DUN600L	DUN461W	UN460WD	

UH004G	UH005G	UH006G	UH007G	UH008G	UH009G
DUN607	DUN507	DUH601	DUH751	DUH502	DUH602
DUH752	UH013G	UH014G	DUH604S	DUH754S	DUN483
DUN523	DUN500W	DUN600L	DUN461W	UN460WD	

UH004G	UH005G	UH006G	UH007G	UH008G	UH009G
DUN607	DUN507	DUH601	DUH751	DUH502	DUH602
DUH752	UH013G	UH014G	DUH604S	DUH754S	DUN483
DUN523	DUN500W	DUN600L	DUN461W	UN460WD	

Hedge Trimmer / Grass Shear Series

เครื่องตัดแต่งกิ่ง / เครื่องตัดแต่งพุ่มไม้

18V
Standard Blade

DUH483
480 มม. (18-7/8")

DUH523
520 มม. (20-1/2")

LXT

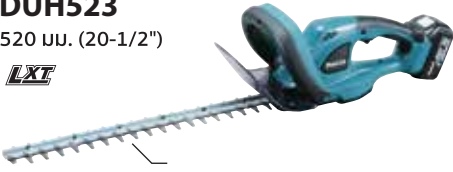

18V
DUM604
160 มม. (6-5/16")

LXT 2in



160 มม.
การทำงานแบบใบมีดคู่

18V
DUM111
110 มม. (4-5/16")

LXT 2in



110 มม.
การทำงานแบบใบมีดคู่

ใช้งานต่อเนื่อง*
77 นาที
แบตเตอรี่: BL1830B



ใช้งานต่อเนื่อง*
200 นาที
แบตเตอรี่: BL1850B

ใช้งานต่อเนื่อง*
220 นาที
แบตเตอรี่: BL1850B

*เวลาทำงานต่อเนื่องเมื่อชาร์จแบตเตอรี่เต็มหนึ่งครั้ง / เวลาทำงานต่อเนื่องโดยไม่มีโหลด (โดยประมาณ)

12V max

UM600DZX
160 มม. (6-5/16")

UH201D
200 มม. (7-7/8")

CXT 2in



160 มม.
การทำงานแบบใบมีดคู่



UH201D

ใช้งานต่อเนื่อง*
90 นาที
แบตเตอรี่: BL1041B



เปลี่ยนใบมีดได้โดยไม่ต้องใช้อุปกรณ์ช่วย
ระบบใบมีดแบบเปลี่ยนได้ช่วยให้สามารถ
สลับใบมีดตัดหญ้าและใบตัดแต่งพุ่มไม้
ให้เหมาะสมกับการใช้งาน

*เวลาทำงานต่อเนื่องเมื่อชาร์จแบตเตอรี่เต็มหนึ่งครั้ง / เวลาทำงานต่อเนื่องโดยไม่มีโหลด (โดยประมาณ)

คุณสมบัติและข้อดี



รองรับ
การสั่น

โครงสร้างของการลดแรงสั่นสะเทือน
ตัวยึดมอเตอร์และมือจับ มีจุดรับแรงสั่นสะเทือน
จำนวน 5 จุดเพื่อรับแรงจากใบมีดและมอเตอร์



ปรับได้
5 ระดับ

ด้ามจับแบบขยายพร้อมล้อ (อุปกรณ์เสริม)
ช่วยให้ใช้งานเครื่องได้อย่างสบายในท้ายวัน



**สามารถปรับความลึกของการตัดได้
15/ 20/ 25 มม.**

DUM604 DUM111 UM600D UH201D

DUM604 DUM111 UM600D UH201D

DUM604 DUM111 UM600D UH201D

Hedge Trimmer / Grass Shear Series

เครื่องตัดแต่งกิ่ง / เครื่องตัดแต่งพุ่มไม้

รายละเอียด

▶ เครื่องตัดแต่งกิ่งโรยสาย

	UH004G 40V max	UH005G 40V max	UH006G 40V max	UH007G 40V max	UH008G 40V max	UH009G 40V max
ความยาวใบมีด	600 มม. (23-5/8")	750 มม. (29-1/2")	600 มม. (23-5/8")	750 มม. (29-1/2")	600 มม. (23-5/8")	750 มม. (29-1/2")
ความสามารถในการตัดสูงสุด	23.5 มม. (15/16")	23.5 มม. (15/16")	25.0 มม. (1")	25.0 มม. (1")	21.5 มม. (7/8")	21.5 มม. (7/8")
ความเร็วช่วงชัก (SPM)	สูง / กลาง / ต่ำ : 5,000 / 3,600 / 2,000	สูง / กลาง / ต่ำ : 5,000 / 3,600 / 2,000	สูง / กลาง / ต่ำ : 4,000 / 3,000 / 2,000	สูง / กลาง / ต่ำ : 4,000 / 3,000 / 2,000	สูง / กลาง / ต่ำ : 5,000 / 3,600 / 2,000	สูง / กลาง / ต่ำ : 5,000 / 3,600 / 2,000
ใช้งานต่อเนื่อง (นาที)	w/ BL4040 สูง / กลาง / ต่ำ : 85 / 160 / 370	w/ BL4040 สูง / กลาง / ต่ำ : 80 / 155 / 365	w/ BL4040 สูง / กลาง / ต่ำ : 65 / 110 / 195	w/ BL4040 สูง / กลาง / ต่ำ : 65 / 105 / 185	w/ BL4040 สูง / กลาง / ต่ำ : 80 / 150 / 360	w/ BL4040 สูง / กลาง / ต่ำ : 75 / 140 / 265
ขนาด (ยาว x กว้าง x สูง)	ไม่รวมแบตเตอรี่ : 1,120 x 223 x 191 มม. (44 x 8-3/4 x 7-1/2")	ไม่รวมแบตเตอรี่ : 1,263 x 223 x 191 มม. (49-3/4 x 8-3/4 x 7-1/2")	ไม่รวมแบตเตอรี่ : 1,123 x 223 x 191 มม. (44-1/2 x 8-3/4 x 7-1/2")	ไม่รวมแบตเตอรี่ : 1,274 x 223 x 191 มม. (50-1/4 x 8-3/4 x 7-1/2")	ไม่รวมแบตเตอรี่ : 1,120 x 223 x 191 มม. (44 x 8-3/4 x 7-1/2")	ไม่รวมแบตเตอรี่ : 1,262 x 223 x 191 มม. (49-3/4 x 8-3/4 x 7-1/2")
น้ำหนักสุทธิ	4.3 - 4.9 กก.	4.5 - 5.1 กก.	4.4 - 5.0 กก.	4.6 - 5.2 กก.	4.3 - 4.9 กก.	4.4 - 5.0 กก.



▶ เครื่องตัดแต่งกิ่งโรยสาย

	DUH601 18V	DUH751 18V	DUH502 18V	DUH602 18V	DUH752 18V
ความยาวใบมีด	600 มม. (23-5/8")	750 มม. (29-1/2")	500 มม. (19-3/4")	600 มม. (23-5/8")	750 มม. (29-1/2")
ความสามารถในการตัดสูงสุด	23.5 มม. (15/16")	23.5 มม. (15/16")	21.5 มม. (7/8")	21.5 มม. (7/8")	21.5 มม. (7/8")
ความเร็วช่วงชัก (SPM)	สูง / กลาง / ต่ำ : 0-4,400 / 0-3,600 / 0-2,000	สูง / กลาง / ต่ำ : 0-4,400 / 0-3,600 / 0-2,000	สูง / กลาง / ต่ำ : 0-4,400 / 0-3,600 / 0-2,000	สูง / กลาง / ต่ำ : 0-4,400 / 0-3,600 / 0-2,000	สูง / กลาง / ต่ำ : 0-4,400 / 0-3,600 / 0-2,000
ใช้งานต่อเนื่อง (นาที)	w/ BL1860B สูง / กลาง / ต่ำ : 55 / 80 / 200	w/ BL1860B สูง / กลาง / ต่ำ : 45 / 70 / 160	w/ BL1860B สูง / กลาง / ต่ำ : 50 / 75 / 230	w/ BL1860B สูง / กลาง / ต่ำ : 45 / 70 / 180	w/ BL1860B สูง / กลาง / ต่ำ : 40 / 60 / 150
ขนาด (ยาว x กว้าง x สูง)	1,121 x 225 x 192 มม. (44-1/4 x 8-7/8 x 7-1/2")	1,261 x 225 x 192 มม. (49-1/2 x 8-7/8 x 7-1/2")	1,016 x 225 x 192 มม. (40 x 8-7/8 x 7-1/2")	1,221 x 225 x 192 มม. (48-1/8 x 8-7/8 x 7-1/2")	1,261 x 225 x 192 มม. (49-1/2 x 8-7/8 x 7-1/2")
น้ำหนักสุทธิ	3.8 - 4.5 กก.	3.8 - 4.5 กก.	3.8 - 4.5 กก.	3.8 - 4.5 กก.	3.8 - 4.5 กก.



▶ เครื่องตัดแต่งกิ่งโรยสาย

	UH013G 40V max	UH014G 40V max	DUH604S 18V	DUH754S 18V	DUN500W 18V	DUN600L 18V
ความยาวใบมีด	600 มม. (23-5/8")	750 มม. (29-1/2")	600 มม. (23-5/8")	750 มม. (29-1/2")	500 มม. (19-3/4")	600 มม. (23-5/8")
ความสามารถในการตัดสูงสุด	18 มม. (11/16")	18 มม. (11/16")	18 มม. (11/16")	18 มม. (11/16")	23.5 มม. (15/16")	23.5 มม. (15/16")
ความเร็วช่วงชัก (SPM)	สูง / กลาง / ต่ำ: 5,000 / 3,600 / 2,000	สูง / กลาง / ต่ำ: 5,000 / 3,600 / 2,000	สูง / กลาง / ต่ำ: 4,400 / 3,600 / 2,000	สูง / กลาง / ต่ำ: 4,400 / 3,600 / 2,000	สูง / กลาง / ต่ำ: 4,400 / 3,600 / 2,000	สูง / กลาง / ต่ำ: 4,400 / 3,600 / 2,000
รวมถ่าน (CPM)						
ใช้งานต่อเนื่อง (นาที)			w/ BL1860B สูง / กลาง / ต่ำ : 70 / 90 / 200	w/ BL1860B สูง / กลาง / ต่ำ : 65 / 80 / 190	w/ BL1860B สูง / กลาง / ต่ำ : 60 / 90 / 190	w/ BL1860B สูง / กลาง / ต่ำ : 55 / 80 / 180
ขนาด (ยาว x กว้าง x สูง)	ไม่รวมแบตเตอรี่ : 1,085 x 270 x 135 มม. (42-3/4 x 10-5/8 x 5-5/16")	ไม่รวมแบตเตอรี่ : 1,225 x 270 x 135 มม. (48-1/4 x 10-5/8 x 5-5/16")	1,061 x 282 x 143 มม. (41-3/4 x 11-1/8 x 5-5/8")	1,200 x 282 x 143 มม. (47-1/4 x 11-1/8 x 5-5/8")	2,115 x 97 x 137 มม. (83-1/4 x 3-13/16 x 5-3/8")	2,050 x 230 x 178 มม. (80-1/2 x 9 x 7")
น้ำหนักสุทธิ	3.9 - 4.5 กก.	4.0 - 4.7 กก.	3.4 - 3.9 กก.	3.4 - 3.9 กก.	3.9 - 4.3 กก.	3.7 - 4.1 กก.



▶ เครื่องตัดแต่งกิ่งโรยสาย

	DUH507Z 18V	DUN607Z 18V	DUH483 18V	DUH523 18V	▶ เครื่องตัดแต่งกิ่งไม้แบบมีสายโรยสาย	
ความยาวใบมีด	500 มม. (19-3/4")	600 มม. (23-5/8")	480 มม. (18-7/8")	520 มม. (20-1/2")	DUN461W 18V	UN460WD 12V max
ความสามารถในการตัดสูงสุด	15 มม. (9/16")	15 มม. (9/16")			460 มม. (18-1/8")	460 มม. (18-1/8")
ความเร็วช่วงชัก (SPM)	2,700	2,700	2,700	2,700	18 มม (11/16")	18 มม. (11/16")
ใช้งานต่อเนื่อง (นาที)	w/ BL1830B: 77	w/ BL1830B: 60			w/ BL1850B: 122	w/ BL1041B: 53
ขนาด (ยาว x กว้าง x สูง)	976 x 209 x 188 มม. (38-1/2 x 8-1/4 x 7-3/8")	976 x 209 x 188 มม. (38-1/2 x 8-1/4 x 7-3/8")	888 x 195 x 193 มม. (35 x 7-5/8 x 7-5/8")	938 x 195 x 193 มม. (37 x 7-5/8 x 7-5/8")	1,889 - 2,511 x 87 x 134 มม. (74-1/2 - 99 x 3-7/16 x 5-1/4)	1,889 - 2,511 x 87 x 134 มม. (74-1/2 - 99 x 3-7/16 x 5-1/4)
น้ำหนักสุทธิ	2.7 - 3.0 กก.	2.8 - 3.1 กก.	3 - 3.3 กก.	3 - 3.4 กก.	3.0 - 3.3 กก.	2.8 - 3.0 กก.



▶ เครื่องตัดแต่งพุ่มไม้โรยสาย

	DUM604 18V	DUM111 18V	UM600D 12V max	▶ เครื่องตัดแต่งกิ่งโรยสาย	
ความยาวใบมีด	160 มม. (6-5/16")	ใบตัดแต่งพุ่มไม้ : 110 มม. (4-5/16") ใบตัดแต่งกิ่งไม้ : 200 มม. (7-7/8")	160 มม. (6-5/16")	UH201D 12V max	
การปรับความลึก	15, 20, 25 มม. (9/16, 13/16, 1")	15, 20, 25 มม. (9/16, 13/16, 1")	15, 20, 25 มม. (9/16, 13/16, 1")		
ความเร็วช่วงชัก (SPM)	2,500	2,500	2,500		
ใช้งานต่อเนื่อง (นาที)	w/ BL1860B / BL1850B / BL1840B / BL1830B / BL1820B / BL1815N: 250 / 200 / 160 / 125 / 80 / 60	w/ BL1850B / BL1815N: 220 / 67	w/ BL1041B / BL1021B / BL1016: 90 / 45 / 35	w/ BL1041B / BL1021B / BL1016: 90 / 45 / 35	
ขนาด (ยาว x กว้าง x สูง)	337 x 177 x 131 มม. (13-1/4 x 7 x 5-1/8")	w/ BL1815N / BL1820B: 330 x 120 x 130 (13 x 4-3/4 x 5-1/8)	329 x 177 x 131 มม. (13 x 7 x 5-1/8")	504 x 120 x 131 มม. (19-7/8 x 4-3/4 x 5-1/8")	
น้ำหนักสุทธิ	1.4 - 1.8 กก.	1.4 - 1.8 กก.	1.3 - 1.5 กก.	1.3 - 1.5 กก.	

*ใบมีด 160 มม. และใบมีด 110 มม. ใช้ร่วมกันได้



Blower Series

เครื่องเป่าลม



40V
max

18V
x2

18V

12V
max

Blower Series

เครื่องเป่าลม

40V max

UB001G

XGT BL MOTOR XPT WG WEIQUARD



8-15 นาที

แบตเตอรี่ : BL4050F

แรงเป่าสูงสุด

17.0 นิวตัน

โหนดเร่งความเร็ว

ปริมาณลมสูงสุด

16.0 ลบ.ม./นาที

โหนดเร่งความเร็ว

ความเร็วลมสูงสุด

64 เมตร/วินาที

โหนดเร่งความเร็ว

*ระยะเวลาใช้งานต่อเนื่อง (โดยประมาณ) เมื่อชาร์จแบตเตอรี่เต็ม



UB001C

BL MOTOR XPT WG WEIQUARD



60 นาที

ต่อกับ PDC1200

การใช้ชุดจ่ายไฟแบบพกพาของ Makita

แรงเป่าสูงสุด

20.0 นิวตัน

โหนดเร่งความเร็ว

ปริมาณลมสูงสุด

17.6 ลบ.ม./นาที

โหนดเร่งความเร็ว

ความเร็วลมสูงสุด

70 เมตร/วินาที

โหนดเร่งความเร็ว

*ระยะเวลาใช้งานต่อเนื่อง (โดยประมาณ) เมื่อชาร์จแบตเตอรี่เต็ม

18V x2

DUB362

LXI BL MOTOR XPT



75 นาที

เป็นขุม: 1

แบตเตอรี่ : BL1850B x2

แรงเป่าสูงสุด

14.4 นิวตัน

ปริมาณลมสูงสุด

13.4 ลบ.ม./นาที

ความเร็วลมสูงสุด

54 เมตร/วินาที

*ระยะเวลาใช้งานต่อเนื่อง (โดยประมาณ) เมื่อชาร์จแบตเตอรี่เต็ม

18V

DUB184

LXI BL MOTOR XPT



12 นาที

แบตเตอรี่ : BL1860B

แรงเป่าสูงสุด

10.9 นิวตัน

ปริมาณลมสูงสุด

13.0 ลบ.ม./นาที

ความเร็วลมสูงสุด

52.1 เมตร/วินาที

*ระยะเวลาใช้งานต่อเนื่อง (โดยประมาณ) เมื่อชาร์จแบตเตอรี่เต็ม

18V x2

DUB363

LXI BL MOTOR XPT



9.5-75 นาที

แบตเตอรี่ : BL1860B x2

แรงเป่าสูงสุด

14.4 นิวตัน

การทำงานของเครื่องเป่าลม

แรงดูดสูงสุด

3.2 kPa

การทำงานของเครื่องดูดใบไม้

ปริมาณลมสูงสุด

13.4 ลบ.ม./นาที

การทำงานของเครื่องเป่าลม

ความเร็วลมสูงสุด

65 เมตร/วินาที

การทำงานของเครื่องเป่าลม

ปริมาณลมสูงสุด

12.7 ลบ.ม./นาที

การทำงานของเครื่องดูดใบไม้

*ระยะเวลาใช้งานต่อเนื่อง (โดยประมาณ) เมื่อชาร์จแบตเตอรี่เต็ม

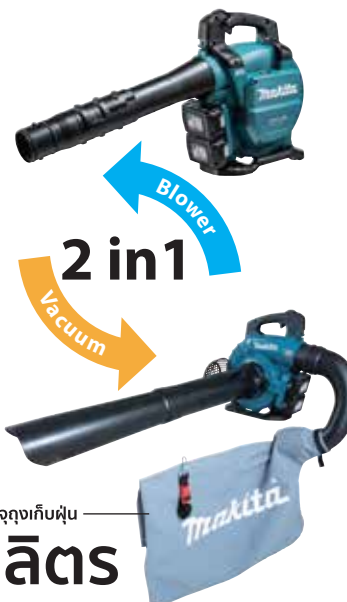

ความจุถังเก็บฝุ่น
50 ลิตร



เป่าลม

ดูดใบไม้

Blower Series

เครื่องเป่าลม

คุณสมบัติและข้อดี



BL
MOTOR

UB001G UB001C DUB362 DUB184 DUB363
DUB361 DUB186 UB101D



WG
WET GUARD

การต้านทานน้ำสูงช่วยให้สามารถใช้งานเครื่องได้แม้ว่าจะเปียกน้ำก็ตาม

UB001G UB001C DUB362 DUB184 DUB363
DUB361 DUB186 UB101D



XPT eXtreme Protection Technology

เพิ่มประสิทธิภาพการป้องกันฝุ่นและหยดน้ำช่วยให้งานหนักที่เชือกก็ไม่ได้เป็นสภาพอากาศเลวร้าย

UB001G UB001C DUB362 DUB184 DUB363
DUB361 DUB186 UB101D



โหมดเร่งความเร็ว

UB001G UB001C DUB362 DUB184 DUB363
DUB361 DUB186 UB101D



ทรiggerเกอร์ควบคุมแบบปรับได้ + คันควบคุมความเร็วแบบคงที่

UB001G UB001C DUB362 DUB184 DUB363
DUB361 DUB186 UB101D



ดีไซน์ด้านล่างตัวเครื่องที่ถอดง่ายเพิ่มความสบายและการควบคุมในการใช้งานแบบสองมือ

UB001G UB001C DUB362 DUB184 DUB363
DUB361 DUB186 UB101D

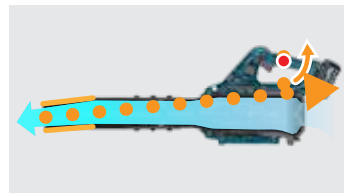

ลดความเมื่อยล้าของผู้ใช้งานให้น้อยลงและเพิ่มกระแสลมให้แรงขึ้น

UB001G UB001C DUB362 DUB184 DUB363
DUB361 DUB186 UB101D

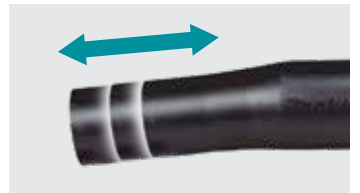

หัวเป่าแบบยาวยืดสไลด์ 3 ระดับพร้อมช่วงการปรับ 100 มม. (4")

UB001G UB001C DUB362 DUB184 DUB363
DUB361 DUB186 UB101D

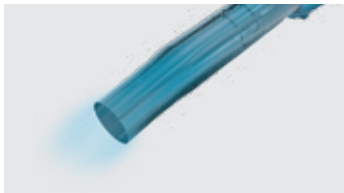

เสียงเบา

UB001G UB001C DUB362 DUB184 DUB363
DUB361 DUB186 UB101D



ฟังก์ชันคลุมดิน

ใบมีดหันย่อยใบไม้ที่ร่วงแล้วดูดเพื่อใช้คลุมดินได้อย่างดี ในขณะที่ลดปริมาณของใบไม้ลงอย่างมากเพื่อให้ทอออกน้อยลง

UB001G UB001C DUB362 DUB184 DUB363
DUB361 DUB186 UB101D



ที่จับย่อย

ทำให้ถือเครื่องได้ง่ายขึ้นทั้งในเครื่องเป่าลมและเครื่องดูดใบไม้

UB001G UB001C DUB362 DUB184 DUB363
DUB361 DUB186 UB101D



เป่าลมเส้นผ่านศูนย์กลาง 72 มม.

สามารถต่อหัวเป่าลมแบบกลมและหัวเป่าลมแบบแบนได้โดยไม่ต้องใช้ตัวแปลง

UB001G UB001C DUB362 DUB184 DUB363
DUB361 DUB186 UB101D



ระดับเสียงรบกวนลดลง

- โครงสร้างตัวเครื่องแบบสองชั้นเพื่อลดระดับเสียง
- ฟองน้ำเสริมภายในตัวเครื่องเพื่อดูดซับระดับเสียง

UB001G UB001C DUB362 DUB184 DUB363
DUB361 DUB186 UB101D



การเลือกปริมาณลม / ความเร็วโดยการหมุน

ปริมาณลม/ความเร็ว สามารถปรับได้ตามสภาพของใบไม้ เศษหญ้าในสวน ฯลฯ

UB001G UB001C DUB362 DUB184 DUB363
DUB361 DUB186 UB101D



รูที่ด้านล่างของเครื่องมีไว้สำหรับแขวนเครื่อง

UB001G UB001C DUB362 DUB184 DUB363
DUB361 DUB186 UB101D



หัวเป่าสำหรับงานสวน

UB001G UB001C DUB362 DUB184 DUB363
DUB361 DUB186 UB101D

Blower Series

เครื่องเป่าลม

18V x2

DUB361
LXI XPT



ใช้งานต่อเนื่อง* ต่ำ / สูง 73 / 24 นาที แบตเตอรี่ : BL1860B x2	ปริมาณลมสูงสุด 4.4 ลม.ม./นาที	ความเร็วลมสูงสุด 93 เมตร/วินาที
--	---	---

*ระยะเวลาใช้งานต่อเนื่อง (โดยประมาณ) เมื่อชาร์จแบตเตอรี่เต็ม

18V

DUB186
LXI



ใช้งานต่อเนื่อง* ต่ำ / กลาง / สูง 130/50/21 นาที แบตเตอรี่ : BL1850B	ปริมาณลมสูงสุด 3.2 ลม.ม./นาที	ความเร็วลมสูงสุด 68 เมตร/วินาที
--	---	---

*ระยะเวลาใช้งานต่อเนื่อง (โดยประมาณ) เมื่อชาร์จแบตเตอรี่เต็ม

12V max

UB101D
CXT



ใช้งานต่อเนื่อง* ต่ำ / กลาง / สูง 45/20/7 นาที แบตเตอรี่ : BL1041B	ปริมาณลมสูงสุด 2.6 ลม.ม./นาที	ความเร็วลมสูงสุด 56 เมตร/วินาที
--	---	---

*ระยะเวลาใช้งานต่อเนื่อง (โดยประมาณ) เมื่อชาร์จแบตเตอรี่เต็ม



รายละเอียด

► เครื่องเป่าลมโรยสาย

UB001G **40V max**

ปริมาณลมสูงสุด	โหมดควบคุมความเร็วอัตโนมัติ: 0 - 13.5 m³/min โหมดเร่งความเร็ว: 16.0 m³/min
ความเร็วลมสูงสุด	โหมดควบคุมความเร็วอัตโนมัติ: 53 m/s / โหมดเร่งความเร็ว: 64 m/s
ค่าเฉลี่ย ความเร็วลม	โหมดควบคุมความเร็วอัตโนมัติ: 44 m/s / โหมดเร่งความเร็ว: 53.5 m/s
แรงป้อนสูงสุด	โหมดควบคุมความเร็วอัตโนมัติ: 0 - 12 N / โหมดเร่งความเร็ว: 17 N
ความเร็วรอบตัวเปล่า (RPM)	โหมดควบคุมความเร็วอัตโนมัติ: 0 - 20,000 / โหมดเร่งความเร็ว: 23,000
ใช้งานต่อเนื่อง (นาที)	โหมดควบคุมความเร็วอัตโนมัติ w/ BL4050F: 15 โหมดเร่งความเร็ว w/ BL4050F: 8

► เครื่องเป่าลมใช้กับชุดต่อแบตเตอรี่แบบพกพา

UB001C **40V max**

โหมดควบคุมความเร็วอัตโนมัติ: 0 - 15.0 m³/min โหมดเร่งความเร็ว: 17.6 m³/min
โหมดควบคุมความเร็วอัตโนมัติ: 60 m/s / โหมดเร่งความเร็ว: 70 m/s
โหมดควบคุมความเร็วอัตโนมัติ: 50 m/s / โหมดเร่งความเร็ว: 58 m/s
โหมดควบคุมความเร็วอัตโนมัติ: 0 - 15 N / โหมดเร่งความเร็ว: 20 N
โหมดควบคุมความเร็วอัตโนมัติ: 0 - 21,000 / โหมดเร่งความเร็ว: 24,000
โหมดควบคุมความเร็วอัตโนมัติ w/ PDC01 (BL1860B x4): 28
โหมดควบคุมความเร็วอัตโนมัติ w/ PDC1200: 90
โหมดเร่งความเร็ว w/ PDC01 (BL1860B x4): 17
โหมดเร่งความเร็ว w/ PDC1200: 60
พร้อมหัวเป่า: 960 - 1,060 x 295 x 180 มม. (37-3/4 - 41-3/4 x 11-1/2 x 7")

► เครื่องเป่าลมโรยสาย

DUB362 **18V x2**

DUB184 **18V**

13.4 m³/min (473 CFM)	13.0 m³/min (459 CFM)
54 ม./วินาที (120 โฟล์ตต่อชั่วโมง)	52.1 ม./วินาที (166 โฟล์ตต่อชั่วโมง)
11,400 - 21,500	10.9 นิ้วตลับ
w/ BL1860B: 12	0 - 18,000
w/ BL1850B: 10	w/ BL1860B: 12
	w/ BL1850B: 10
w/ หัวเป่าแบบยึดสไลด์แบบ 3	w/ BL1830B / BL1850B
ระดับ : 830 x 880 x 930 มม. (205 x 295 x 32-3/4")	: 825 x 160 x 285 มม. (32-1/2 x 6-5/16 x 11-1/4")
3.5 - 4.2 กก. (7.7 - 9.3 ปอนด์)	2.5 - 3.0 กก. (5.4 - 6.7 ปอนด์)

► เครื่องเป่าลมโรยสาย

DUB363 **18V x2**

DUB361 **18V x2**

DUB186 **18V**

UB101D **12V max**

ปริมาณลมสูงสุด	13.4 m³/min	สูง: 4.4 m³/min (155 CFM) ต่ำ: 2.6 m³/min (92 CFM)	3.2 m³/min	2.6 m³/min
ความเร็วลมสูงสุด	65 m/s	สูง: 93 m/s ต่ำ: 57 m/s	68 m/s	56 m/s
แรงป้อนสูงสุด	14.4 N		2.5 N	1.6 N
ความเร็วรอบตัวเปล่า (RPM)	0 - 7,850	สูง / ต่ำ: 17,000 / 10,000	0 - 18,000	0 - 15,800
ใช้งานต่อเนื่อง (นาที)			w/ BL1850(B), สูง / กลาง / ต่ำ: 20, 12 / 30, 50 / 130, 80	w/ BL1016, สูง / กลาง / ต่ำ: 7 / 20 / 45
ขนาด (ยาว x กว้าง x สูง)	w/ หัวเป่าแบบยึดสไลด์แบบ 3 ระดับ : 737 x 786 x 836 มม. (193 x 415 x 7-7/16")	905 x 141 x 194 มม. (35-5/8 x 5-5/8 x 7-5/8")	w/ BL1830B / BL1850B / BL1860B: 861 x 156 x 210 มม. (34 x 6-1/8 x 8-1/4")	w/ BL1016/BL1021B : 849 x 155 x 184 มม. (33-1/2 x 6-1/8 x 7-1/4")
น้ำหนักสุทธิ	4.5 - 6.6 กก. (9.9 - 14.6 ปอนด์)	3.1 - 3.2 กก. (6.8 - 7.1 ปอนด์)	1.6 - 2.1 กก. (3.5 - 4.6 ปอนด์)	1.4 - 1.9 กก. (3.1 - 4.2 ปอนด์)



Chain Saw

เลื่อยโซ่

18V
x2

18V

Chain Saw

เลื่อยโซ่

12V max

Toolless type

UC100D **new**
100 มม. (4")
CXT BL MOTOR XPT



จำนวนการตัด*	ความเร็วโซ่สูงสุด	น้ำหนักสุทธิ
73 ครั้ง แบตเตอรี่: BL1830B	8.0 เมตร/วินาที	1.6 กิโลกรัม

*เงื่อนไขการทดสอบ: ตัดไม้ซัดาร์ ๕50 ภายใต้แรงกดที่เหมาะสมที่ 20N หรือน้อยกว่าบนคมตัด โซ่เลื่อย: 80TXL

18V

Captive nuts type

DUC254
250 มม. (10")
LXI BL MOTOR XPT



จำนวนการตัด*	ความเร็วโซ่สูงสุด	น้ำหนักสุทธิ
190 ครั้ง แบตเตอรี่: BL1860B	24 เมตร/วินาที โซ่เลื่อย: 90PX หรือ 91PX	2.8 กิโลกรัม โตดาร์: 220 มม./โซ่เลื่อย: 90PX

*ปริมาณงานเมื่อชาร์จแบตเตอรี่เต็มหนึ่งครั้ง / ตัดไม้ซัดาร์สี่เหลี่ยมขนาด 50 มม. x 50 มม./ โซ่เลื่อย: 90PX

18V x2

Toolless type

DUC252
250 มม. (10")
LXI



จำนวนการตัด*	ความเร็วโซ่สูงสุด	น้ำหนักสุทธิ
675 ครั้ง แบตเตอรี่: BL1860B x2	8.3 เมตร/วินาที โซ่เลื่อย: 90PX	4.1 กิโลกรัม แบตเตอรี่: BL1830B โตดาร์: 250 มม./โซ่เลื่อย: 90PX

*ปริมาณงานเมื่อชาร์จแบตเตอรี่เต็มหนึ่งครั้ง / ตัดไม้ซัดาร์สี่เหลี่ยมขนาด 50 มม. x 50 มม./ โซ่เลื่อย: 90PX

18V

Toolless type

DUC101 **new**
100 มม. (4")
LXI BL MOTOR XPT



จำนวนการตัด*	ความเร็วโซ่สูงสุด	น้ำหนักสุทธิ
210 ครั้ง แบตเตอรี่: BL1860B x2	8.0 เมตร/วินาที	2.0 กิโลกรัม

*เงื่อนไขการทดสอบ: ตัดไม้ซัดาร์ ๕50 ภายใต้แรงกดที่เหมาะสมที่ 20N หรือน้อยกว่าบนคมตัด โซ่เลื่อย: 80TXL

18V

Toolless type

DUC122
115 มม. (4-1/2")
LXI



จำนวนการตัด*	ความเร็วโซ่สูงสุด	น้ำหนักสุทธิ
380 ครั้ง แบตเตอรี่: BL1860B	5.0 เมตร/วินาที โซ่เลื่อย: 25AP	2.6 กิโลกรัม แบตเตอรี่: BL1830B โตดาร์: 115 มม./โซ่เลื่อย: 25AP

*ปริมาณงาน (โดยประมาณ): ตัด (ตัดไม้ 2x4 กับเลื่อยโซ่ 25AP ในสภาพปกติ)

รายละเอียด

▶ เลื่อยโซ่ไร้สาย

Chain Pitch	DUC252 18V x2	DUC254 18V	DUC122 18V	DUC101 18V	UC100D 18V
ขนาดใบเลื่อยโซ่	250 มม. (10")	250 มม. (10")	115 มม. (4-1/2")	100 มม. (4")	100 มม. (4")
Chain Gauge	1.3 มม. (0.05")	1.1 มม. (0.043")	1.3 มม. (0.05")	1.3 มม. (0.05")	1.3 มม. (0.05")
ความเร็วใบเลื่อย	8.3 m/s	0 - 24 m/s	5.0 m/s	8.0 m/s	8.0 m/s
ความจุถังน้ำมันหล่อลื่น	85 mL	140 mL	80 mL	55 mL	55 mL
ขนาด (ยาว x กว้าง x สูง)	316 x 234 x 198 มม.	258 x 184 x 191 มม.	422 x 195 x 215 มม.	394 x 90 x 245 มม.	383 x 90 x 220 มม.
น้ำหนักสุทธิ	4.1 - 4.7 กิโลกรัม	2.8 - 3.2 กิโลกรัม	2.6 กิโลกรัม	2.0 กิโลกรัม	1.6 กิโลกรัม



Chain Saw เลื่อยโซ่

คุณสมบัติและข้อดี



ปรับความตึงโซ่ได้โดยไม่ต้องใช้เครื่องมือ
เป็นหมุนสำหรับปรับความตึงของเลื่อยโซ่ได้ง่ายขึ้น

DUC252 DUC254 DUC122 DUC101 UC100D



สกรูปรับความตึง
ของเลื่อยโซ่

Captive nuts type

เมื่อต้องการถอดฝาครอบเฟืองเพื่อเปลี่ยนโกดบาร์
หรือเลื่อยโซ่

DUC252 DUC254 DUC122 DUC101 UC100D



BL MOTOR Out Rotor
Brushless Motor

DUC252 DUC254 DUC122 DUC101 UC100D

XPT

eXtreme Protection Technology
เพิ่มประสิทธิภาพการป้องกันฝุ่นและหยดน้ำ
ช่วยให้มั่นใจถึงการทำงานที่เชื่อถือได้
แม้ในสภาพอากาศเลวร้าย

DUC252 DUC254 DUC122 DUC101 UC100D



สวิตช์ทริกเกอร์ปรับความเร็วได้

DUC252 DUC254 DUC122 DUC101 UC100D



บริเวณตรวจสอบระดับน้ำมันเลื่อยโซ่

DUC252 DUC254 DUC122 DUC101 UC100D



ตัวล็อคโซ่

DUC252 DUC254 DUC122 DUC101 UC100D



สไปคบาร์ล็อค

DUC252 DUC254 DUC122 DUC101 UC100D



ห่วงสำหรับแขวนเครื่อง

DUC252 DUC254 DUC122 DUC101 UC100D



ให้ความสมดุลของเครื่องมือที่ยอดเยี่ยม

DUC252 DUC254 DUC122 DUC101 UC100D



มือติดกับเครื่องป้องกันการสูญเสีย
ของนิ้ว

DUC252 DUC254 DUC122 DUC101 UC100D



น้ำมันหล่อลื่นโซ่อัตโนมัติแบบปรับได้

DUC252 DUC254 DUC122 DUC101 UC100D



โหมดเพิ่มแรงบิด

DUC252 DUC254 DUC122 DUC101 UC100D





Others

เครื่องมืออื่น ๆ

40V max x2 40V max 18V x2 18V 12V max

Battery Powered Wheelbarrow

รถเข็นล้อเดียวแบบใช้แบตเตอรี่

18V

DCU180
LXT BL MOTOR XPT



รองรับน้ำหนักสูงสุด
130 กก.

ใช้งานต่อเนื่อง*
60 นาที
แบตเตอรี่ : BL1860B

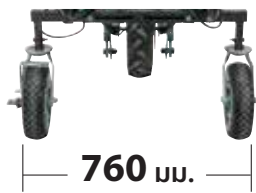

*เวลาทำงานต่อเนื่องเมื่อชาร์จแบตเตอรี่เต็มหนึ่งครั้ง

คุณสมบัติและข้อดี



BL MOTOR
มุมไต่สูงสุด 12°



XPT
eXtreme Protection Technology



สามารถใส่แบตเตอรี่ได้ถึง 2 ก้อน แต่ในขณะที่ทำงานแบตเตอรี่จะถูกใช้ทีละก้อน



คันโยกสำหรับเบรกพร้อมกลไกการล็อก ป้องกันการทำงานโดยไม่ตั้งใจบนทางลาดชัน (ล็อกล้อหน้า)



ง่ายต่อการเท



สามารถถอดล้อหลังได้ เมื่อถอดล้อออกแล้ว สามารถเปลี่ยนการใช้งานได้โดยการเปลี่ยนเป็นขาตั้ง ทำให้ใช้งานได้สะดวกขึ้น อาทิเช่น ใช้งานบริเวณทราย และดิน เป็นต้น



ด้านหลังสามารถพับได้



กุญแจล็อก



ไฟ LED คู่ สำหรับการทำงานในที่มืด



ตำแหน่งสวิตช์ทั้งหมดอยู่ในระยะที่เอื้อมถึงและใช้งานง่าย

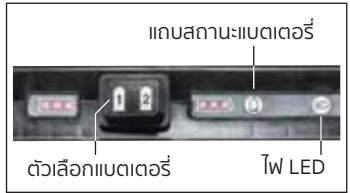

ตัวเลือกแบตเตอรี่
ไฟ LED



รายละเอียด

▶ รถเข็นล้อเดียวแบบใช้แบตเตอรี่ DCU180 18V

ใช้งานต่อเนื่อง (นาที)	w/ BL1860B x2: 120
สามารถรับน้ำหนักสูงสุด	130 กก.
ขับเคลื่อนด้วยความเร็ว	ไปข้างหน้า: สูง / ต่ำ 0 - 3.5 / 0 - 1.5 กม./ชม. ถอยหลัง: 0 - 1 กม./ชม.
มุมไต่สูงสุด	12°
ขนาด (ยาว x กว้าง x สูง)	เมื่อติดตั้งแบตเตอรี่ / ระหว่างการใช้งาน : 1,315 x 1,060 x 900 มม. (51-3/4 x 41-3/4 x 35-1/2")
น้ำหนักสุทธิ	39.3 - 44.8 กก.



Battery Powered Pruning Shears

กรรไกรตัดแต่งกิ่งไร้สาย

18V x2

ใบมีดตัดกิ่งแข็ง

DUP362
LXI XPT



ใบมีดแบบมาตรฐาน

DUP361
LXI XPT



จำนวนการตัด*

71,000 ครั้ง

แบตเตอรี่ : BL1850B x2

น้ำหนักสุทธิ

0.8 กก.

เฉพาะตัวเครื่อง

*เมื่อตัดกิ่งขนาดเส้นผ่านศูนย์กลาง 15 มม.



คุณสมบัติและข้อดี



Ø25 มม.
เปิดครึ่งเดียว

Ø33 มม.
เปิดทั้งหมด

การปรับการเปิดใบมีด

DUP362 DUP361

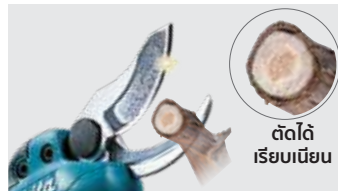

ตัดได้
เรียบเนียน

กรรไกรคมพิเศษมาตรฐานนำเข้าจาก
ประเทศญี่ปุ่นเพื่อการตัดที่นิ่มนวล

DUP362 DUP361

รายละเอียด

▶ กรรไกรตัดแต่งกิ่งไร้สาย

	DUP362 18V x2	DUP361 18V x2
ประสิทธิภาพ	ตัดได้สูงสุด: 33 มม. ใบมีดอัดได้สูงสุด: 54 มม.	ตัดได้สูงสุด: 33 มม. ใบมีดอัดได้สูงสุด: 54 มม.
แรงบิดตัด	250 N	
ขนาด (ยาว x กว้าง x สูง)	305 x 43 x 106 มม. (12 x 1-11/16 x 4-3/16")	305 x 43 x 106 มม. (12 x 1-11/16 x 4-3/16")
น้ำหนักสุทธิ	0.77 - 0.82 กก.	0.8 กก.

Cordless Recipro Saw

เลื่อยชักไร้สาย

18V

Tool less

DJR183
LXI



DJR183

Standard blade clamp

DJR185
LXI



DJR185

12V max

Tool less

JR103D
CXT



JR103D

Standard blade clamp

JR105D
CXT



JR105D

คุณสมบัติและข้อดี

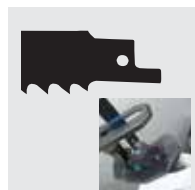

แคลมป์ใบมีดแบบไม่ต้อง
ใช้เครื่องมือในการถอดใบ

DJR183 DJR185
JR103D JR105D

รายละเอียด

▶ เลื่อยชักไร้สาย

	DJR185 18V	DJR183 18V	JR105D 12V max	JR103D 12V max
ความยาวช่วงชัก	13 มม. (1/2")	13 มม. (1/2")	13 มม. (1/2")	13 มม. (1/2")
ความเร็วช่วงชัก (SPM)	0 - 3,000	0 - 3,000	0 - 3,000	0 - 3,000
สวิตช์:	ต่อ / ไม่	ต่อ / ไม่	ต่อ / ไม่	ต่อ / ไม่
	: 50 / 50 มม. (2 / 2")	: 50 / 50 มม. (2 / 2")	: 50 / 50 มม. (2 / 2")	: 50 / 50 มม. (2 / 2")
ขนาด (ยาว x กว้าง x สูง)	392 x 81 x 209 มม. (15-1/2 x 3-3/16 x 8-1/4")	392 x 81 x 209 มม.	376 x 66 x 186 มม. (15-1/2 x 3-3/16 x 8-1/4")	376 x 66 x 186 มม.
น้ำหนักสุทธิ	1.5 - 1.8 กก.	1.5 - 1.7 กก.	1.3 - 1.5 กก.	1.3 - 1.5 กก.



Cordless Garden Sprayer

เครื่องพ่นสารเคมีไร้สาย

18V

DUS158

15 ลิตร

DUS108

10 ลิตร

LXT WG



เวลาการใช้งานต่อเนื่อง

DUS158

200 นาที

Battery: BL1850B

*เวลาทำงานต่อเนื่อง: เมื่อชาร์จแบตเตอรี่เต็ม / ช่องจ่ายไฟคู่ / โหมดละออง

18V

DUS054

5 ลิตร

LXT XPT

12V max

US053D

5 ลิตร

CXI XPT



เวลาการใช้งานต่อเนื่อง

DUS054

240 นาที

Battery: BL1830B

US053D

95 นาที

Battery: BL1016

*เวลาทำงานต่อเนื่อง: เมื่อชาร์จแบตเตอรี่เต็ม / ช่องจ่ายไฟคู่ / โหมดหมอก

คุณสมบัติและข้อดี

XPT eXtreme Protection Technology

เพิ่มประสิทธิภาพการป้องกันฝุ่นและหยดน้ำช่วยให้น้ำไม่ก่อให้เกิดการกัดกร่อนที่ข้อต่อได้แม้ในสภาพอากาศที่เลวร้าย

โครงสร้างป้องกัน ฝุ่นและละอองน้ำ ระดับ IP54



DUS158 / DUS108

DUS054 / US053D

ถอดแบตเตอรี่ออกง่าย

แบตเตอรี่ถอดออกง่ายเพียงกดปุ่ม



สวิตช์เพดเดิลที่ประสานกับมอเตอร์

อยู่ที่ด้านหลังของก้านฉีด ทำให้ควบคุม การเปิด/ปิดการฉีดพ่นได้ง่าย



ก้านสเปรย์แบบเป่าลมพร้อมกับสายสเปรย์หลัง ที่มีความนุ่มสบาย รองรับน้ำหนักได้ดี

DUS158 DUS108 DUS054 US053D

DUS158 DUS108 DUS054 US053D

DUS158 DUS108 DUS054 US053D

DUS158 DUS108 DUS054 US053D



การออกแบบถังที่ปรับให้เหมาะสมตาม หลักสรีรศาสตร์

ทั้งสองด้านโค้งตามหลักสรีรศาสตร์เพื่อให้พอดี กับร่างกายของผู้ใช้เมื่อเครื่องพ่นสารเคมีห้อย ลงมาจากไหล่

DUS158 DUS108 DUS054 US053D



หัวฉีดแบบตัว Y

DUS158 DUS108 DUS054 US053D



หัวฉีดคู่รูปตัว H

• เลือกพ่นได้ทั้งแบบหัวเดี่ยว/หัวคู่
• เลือกได้ 2 โหมด (โหมด Mist และ Stream)

DUS158 DUS108 DUS054 US053D

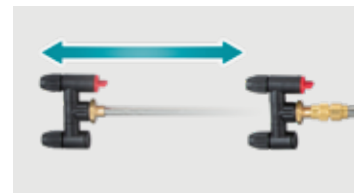

ก้านฉีดยืดได้

ความยาวของก้านฉีด: 0.5-0.7 เมตร

DUS158 DUS108 DUS054 US053D



รายละเอียด

► เครื่องพ่นสารเคมีไร้สาย

	DUS158	18V	DUS108	18V	DUS054	18V	US053D	12V max
แรงดันสูงสุด	0.5 Mpa		0.5 Mpa		0.3 Mpa		0.3 Mpa	
ความจุของถัง	15 ลิตร		10 ลิตร		5 ลิตร		5 ลิตร	
ความยาวของสายยาง	1.7 เมตร		1.7 เมตร		1.7 เมตร		1.7 เมตร	
ความยาวท่อ	-		-		0.5 - 0.7 เมตร		0.5 - 0.7 เมตร	
ความยาวของก้านสเปรย์	-		-		G 1/4		G 1/4	
ขนาด (ยาว x กว้าง x สูง)	325 x 237 x 517 มม.		325 x 237 x 439 มม.		343 x 182 x 368 มม. (13-1/2 x 7-1/8 x 14-1/2")		343 x 182 x 343 มม. (13-1/2 x 7-1/8 x 13-1/2")	
น้ำหนักสุทธิ	4.6 กก.		4.6 กก.		3.2 - 3.5 กก.		2.9 - 3.0 กก.	

Cordless High Pressure Washer

เครื่องฉีดน้ำแรงดันสูงไร้สาย

18V x2

DHW080



ความจุถังสูงสุด

50 ลิตร

แรงดันในการทำงาน

สูง / ต่ำ

5.5 / 3.0 MPa



ชุดต่อฉีดน้ำ Variospray



ชุดแปรงล้าง



ชุดหัวฉีดแบบปรับได้



ชุดแลนซ์สเปรย์ฉีดได้ เครื่อง



หัวฉีดโซโคลน



หัวฉีดโฟม



ทำความสะอาดท่อ



ชุดแปรงหมุน



คุณสมบัติและข้อดี



WG WETGUARD Wet Guard

การฉีดน้ำแรงดันสูงช่วยให้สามารถใช้งานเครื่องได้แม้ว่าจะเปียกน้ำก็ตาม

BL MOTOR



ตัวอย่างการจัดเก็บ



การจ่ายน้ำจากถังน้ำ/การจ่ายน้ำจากหัวก๊อก



ปราศจากสายไฟ



ฟังก์ชันถังดูด + การจัดเก็บ



พกพาสะดวก

รายละเอียด

► เครื่องฉีดน้ำแรงดันสูงไร้สาย

DHW080 18V x2

แรงดันน้ำที่ทำได้สูงสุด	8.0 MPa
แรงดันปกติ	สูง / ต่ำ: 5.5 / 3.0 MPa
การไหลของน้ำสูงสุด	380 ลิตร/ชั่วโมง : (6.3 ลิตร/นาที)
การไหลของน้ำปกติ	สูง / ต่ำ : 330 / 240 ลิตร/ชั่วโมง (5.5 / 4.0 ลิตร/นาที)
ความเร็วรอบ (RPM)	สูง / ต่ำ : 3,450 / 2,390
อุณหภูมิของน้ำสูงสุด	40°C
Max Suction Height	1 เมตร
ใช้งานต่อเมื่อสูงสุด (นาที)	w/ BL1860B X2 สูง / ต่ำ: 15 / 34
ความยาวของสายยาง	5 เมตร
ความจุถัง	50 ลิตร
ขนาด (ยาว x กว้าง x สูง)	438 x 218 x 269 มม.
น้ำหนักสุทธิ	7.1 - 7.7 กก.



Cordless Earth Auger

เครื่องเจาะดินไร้สาย

40V max

DG001G

BL ADT XPT



ใช้งานต่อเนื่อง*

ø150 มม.

100 ฐ

ø200 มม.

65 ฐ

แบตเตอรี่: BL4040

เวลาใช้งาน: เจาะรูที่ความลึก 60 ซม. ในดินทั่วไป เช่น ดินก่อนไถพรวน / ชาร์จแบตเตอรี่เต็มหนึ่งครั้ง

18V x2

DDG460

LXT BL ADT XPT



ใช้งานต่อเนื่อง*

ø150 มม.

155 ฐ

ø200 มม.

90 ฐ

แบตเตอรี่: BL1860B x2

เวลาใช้งาน: เจาะรูที่ความลึก 60 ซม. ในดินทั่วไป เช่น ดินก่อนไถพรวน / ชาร์จแบตเตอรี่เต็มหนึ่งครั้ง

คุณสมบัติและข้อดี



BL MOTOR

DG001G DDG460

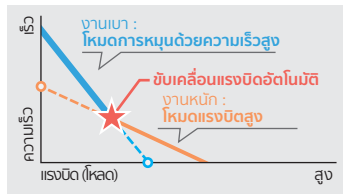

ADT Automatic torque Drive Technology

เปลี่ยนความเร็วการเจาะโดยอัตโนมัติตามสภาวะโหลตเพื่อการทำงานที่ดีที่สุด

DG001G DDG460



XPT eXtreme Protection Technology

DG001G DDG460



สวิตช์ถอยหลัง

ทำให้สามารถดึงดอกสว่านในโหมดการหมุนย้อนกลับซึ่งติดอยู่ในดินที่มีความต้านทานสูง เช่น ดินเหนียว

DG001G DDG460

Torque limiter

ตัวจำกัดแรงบิดจะทำงานเมื่อถึงระดับแรงบิดที่กำหนดที่การตั้งค่าความเร็วต่ำมอเตอร์จะหลุดออกจากเฟลาขับเมื่อเกิดเหตุการณ์นี้ ดอกสว่านจะหยุดหมุน



กลไก 2 สปีด

- 1 ความเร็วต่ำ
- 2 ความเร็วสูง

DG001G DDG460



ไฟ LED ทำงาน 2 ดวง

DG001G DDG460



รายละเอียด

► เครื่องเจาะดินไร้สาย

	DG001G 40V max	DDG460 18V x2
สมรรถนะ:	ดินเหนียว: 150 มม. ดินทราย: 200 มม.	ดินเหนียว: 150 มม. ดินทราย: 200 มม.
ขนาดตัวจับดอกสว่าน	2 - 13 มม. (1/16 - 1/2")	2 - 13 มม. (1/16 - 1/2")
ความเร็วรอบตัวเปล่า(RPM) สูง / ต่ำ :	0 - 1,500 / 0 - 400	สูง / ต่ำ : 0 - 1,400 / 0 - 350
แรงบิดสูงสุดในการขัน	สูง / ต่ำ : 55 N-m	สูง / ต่ำ : 48 N-m (136 N-m)
	สูง: 55 N-m ต่ำ: 136 N-m	สูง: 48 N-m ต่ำ: 136 N-m
ขนาด (ยาว x กว้าง x สูง)	แบตเตอรี่: 788 x 605 x 199 มม. (31 x 23-3/4 x 7-7/8") w/ BL4025: 836 x 605 x 199 มม. (33 x 23-3/4 x 7-7/8") w/ BL4050F: 863 x 605 x 199 มม. (34 x 23-3/4 x 7-7/8")	BL1830B / BL1840B / BL1850B / BL1860B: 840 x 607 x 223 มม. (33 x 23-7/8 x 8-3/4")
น้ำหนักสุทธิ	7.2 - 8.1 กก.	7.3 - 8.2 กก.



Cordless Power Cutter

เครื่องตัดคอนกรีตไร้สาย

40V max x2

CE001G new

XGT X2 80mm BL MOTOR AFT WG MOTOR XPT



ความลึกในการตัดสูงสุด

127 มม.

จำนวนการตัด*

28 ครั้ง

แบตเตอรี่: 4080F

* ตัดคอนกรีตอย่างต่อเนื่องที่ความลึก 50 มม. และใช้เวลาที่ต้องใช้ในการตัดในแนวกว้าง 300 มม. / เมื่อชาร์จแบตเตอรี่เต็มหนึ่งครั้ง

18V x2

DCE090

LXT BL MOTOR AFT (BRAKE)



ความลึกในการตัดสูงสุด

88 มม.

จำนวนการตัด*

26 cut

แบตเตอรี่: BL1860B x2

* ตัดคอนกรีตอย่างต่อเนื่องที่ความลึก 50 มม. และใช้เวลาที่ต้องใช้ในการตัดในแนวกว้าง 300 มม. / เมื่อชาร์จแบตเตอรี่เต็มหนึ่งครั้ง

คุณสมบัติและข้อดี



XPT
eXtreme Protection Technology

(BRAKE) Electric brake

หลังจากปล่อยสวิตช์ทริกเกอร์:
 • ในตัดคอนกรีตจะหยุดหมุนภายในเวลาประมาณ 4 วินาที
 • ในตัดเหล็กจะหยุดหมุนภายในเวลาประมาณ 4 วินาที

BL MOTOR

AFT Active Feedback sensing Technology

ตัวจำกัดแรงบิดจะปิดมอเตอร์ถ้าเครื่องถูกทำให้ติดขัดหรือความเร็วลดลงอย่างรวดเร็ว

WG WET GUARD

การทาน้ำสูงช่วยให้สามารถใช้งานเครื่องได้แม้ว่าจะเปียกน้ำก็ตาม

เพิ่มประสิทธิภาพการป้องกันฝุ่นและหยดน้ำช่วยให้มั่นใจถึงการทำงานที่เชื่อถือได้แม้ในสภาพอากาศเลวร้าย

CE001G DCE090

CE001G DCE090

CE001G DCE090

CE001G DCE090

CE001G DCE090



สามารถเชื่อมต่อชุดจ่ายน้ำได้
 สายยางได้รับการออกแบบให้อยู่ภายใน
 เครื่องมือเพื่อป้องกันไม่ให้พันกับวัตถุ



ฝาครอบแบตเตอรี่
 ปกป้องแบตเตอรี่จากน้ำในการตัดแบบเปียก



ไฟ LED ส่องสว่าง
 • สามารถเปิด/ปิดได้ด้วยปุ่มที่อยู่บริเวณที่จับด้านหลัง
 • ปิดโดยอัตโนมัติเมื่อไม่ได้ออกสวิตช์ทริกเกอร์เป็นเวลา 60 วินาที



ไฟ LED เตือนเมื่อเครื่องทำงานเกินกำลัง
 • แจ้งเตือนผู้ปฏิบัติงานเมื่อเครื่องทำงานเกินกำลังพร้อมไฟ LED กระพริบสีแดง
 • ลดการชาร์จแบตเตอรี่โดยไม่จำเป็นด้วยการป้องกันการโอเวอร์โหลด

CE001G DCE090

CE001G DCE090

CE001G DCE090

CE001G DCE090



รายละเอียด

► เครื่องตัดคอนกรีตไร้สาย

	CE001G 40V max	DCE090 18V x2
เส้นผ่าศูนย์กลางใบตัด	355 มม. (14")	230 มม. (9")
ความสามารถในการตัดสูงสุด	127 มม. (5")	88 มม. (3-1/2")
ความเร็วรอบตัวเปล่า (RPM)	5,300	6,600
ขนาด (ยาว x กว้าง x สูง)	786 x 272 x 433 มม. (31 x 10-3/4 x 17")	554 x 241 x 283 มม. (21-3/4 x 9-1/2 x 11-1/8")
น้ำหนักสุทธิ	12.3 - 12.9 กก.	5.6 - 6.3 กก.



Let's make your work more comfortable and useful !



18V



12Vmax



18V LITHIUM-ION



18V Lithium-ion

LXT

18V

LITHIUM-ION

Worklight

Vacuum Pump

Fan Jacket

Fan Vest

Wheelbarrow

Flashlight Radio

Flashlight

Heat Gun

Rebar Tying Tool

Area Worklight

Heated Vest

Heated Jacket

Heated Blanket

Lawn Mower

Hedge Trimmer

String Trimmer

Grass Trimmer

Heat Gun

Rebar Tying Tool

Rivet Gun

Hole Puncher

LED Worklight

Job Site Radio

Cooler & Warmer Box

Garden Sprayer

Chain Saw

Multi Function Power Head

Cleaner

Cyclone Cleaner

Plate Joiner

Caulking Gun

Stapler

Concrete Vibrator

LED Flashlight

Coffee Maker

Job Site Radio

Blower

Recipro Saw

Drywall Saw

Belt Sander

Cut-Out Tool

Cyclone Cleaner

Plate Joiner

Plate Joiner

Wall Scanner

Stapler

Concrete Vibrator

Hole Puncher

LED Worklight

Job Site Radio

Cooler & Warmer Box

Garden Sprayer

Chain Saw

Multi Function Power Head

Cleaner

Cyclone Cleaner

Plate Joiner

Plate Joiner

Plate Joiner

Plate Joiner

Plate Joiner

Slide Compound Miter Saw

Pin Nailer

Finish Nailer

Grease Gun

LED Worklight

Job Site Radio

Cooler & Warmer Box

Garden Sprayer

Chain Saw

Multi Function Power Head

Cleaner

Cyclone Cleaner

Plate Joiner

Plate Joiner

Plate Joiner

Plate Joiner

Recipro Saw

Pin Nailer

Finish Nailer

Grease Gun

LED Worklight

Job Site Radio

Cooler & Warmer Box

Garden Sprayer

Chain Saw

Multi Function Power Head

Cleaner

Cyclone Cleaner

Plate Joiner

Plate Joiner

Plate Joiner

Plate Joiner

Combination Hammer

Pin Nailer

Finish Nailer

Grease Gun

LED Worklight

Job Site Radio

Cooler & Warmer Box

Garden Sprayer

Chain Saw

Multi Function Power Head

Cleaner

Cyclone Cleaner

Plate Joiner

Plate Joiner

Plate Joiner

Plate Joiner

Rotary Hammer

Pin Nailer

Finish Nailer

Grease Gun

LED Worklight

Job Site Radio

Cooler & Warmer Box

Garden Sprayer

Chain Saw

Multi Function Power Head

Cleaner

Cyclone Cleaner

Plate Joiner

Plate Joiner

Plate Joiner

Plate Joiner

Slide Compound Miter Saw

Pin Nailer

Finish Nailer

Grease Gun

LED Worklight

Job Site Radio

Cooler & Warmer Box

Garden Sprayer

Chain Saw

Multi Function Power Head

Cleaner

Cyclone Cleaner

Plate Joiner

Plate Joiner

Plate Joiner

Plate Joiner

Combination Hammer

Pin Nailer

Finish Nailer

Grease Gun

LED Worklight

Job Site Radio

Cooler & Warmer Box

Garden Sprayer

Chain Saw

Multi Function Power Head

Cleaner

Cyclone Cleaner

Plate Joiner

Plate Joiner

Plate Joiner

Plate Joiner

Rotary Hammer

Pin Nailer

Finish Nailer

Grease Gun

LED Worklight

Job Site Radio

Cooler & Warmer Box

Garden Sprayer

Chain Saw

Multi Function Power Head

Cleaner

Cyclone Cleaner

Plate Joiner

Plate Joiner

Plate Joiner

Plate Joiner

Slide Compound Miter Saw

Pin Nailer

Finish Nailer

Grease Gun

LED Worklight

Job Site Radio

Cooler & Warmer Box

Garden Sprayer

Chain Saw

Multi Function Power Head

Cleaner

Cyclone Cleaner

Plate Joiner

Plate Joiner

Plate Joiner

Plate Joiner

Combination Hammer

Pin Nailer

Finish Nailer

Grease Gun

LED Worklight

Job Site Radio

Cooler & Warmer Box

Garden Sprayer

Chain Saw

Multi Function Power Head

Cleaner

Cyclone Cleaner

Plate Joiner

Plate Joiner

Plate Joiner

Plate Joiner

Rotary Hammer

Pin Nailer

Finish Nailer

Grease Gun

LED Worklight

Job Site Radio

Cooler & Warmer Box

Garden Sprayer

Chain Saw

Multi Function Power Head

Cleaner

Cyclone Cleaner

Plate Joiner

Plate Joiner

Plate Joiner

Plate Joiner

Slide Compound Miter Saw

Pin Nailer

Finish Nailer

Grease Gun

LED Worklight

Job Site Radio

Cooler & Warmer Box

Garden Sprayer

Chain Saw

Multi Function Power Head

Cleaner

Cyclone Cleaner

Plate Joiner

Plate Joiner

Plate Joiner

Plate Joiner

Combination Hammer

Pin Nailer

Finish Nailer

Grease Gun

LED Worklight

Job Site Radio

Cooler & Warmer Box

Garden Sprayer

Chain Saw

Multi Function Power Head

Cleaner

Cyclone Cleaner

Plate Joiner

Plate Joiner

Plate Joiner

Plate Joiner

Rotary Hammer

Pin Nailer

Finish Nailer

Grease Gun

LED Worklight

Job Site Radio

Cooler & Warmer Box

Garden Sprayer

Chain Saw

Multi Function Power Head

Cleaner

Cyclone Cleaner

Plate Joiner

Plate Joiner

Plate Joiner

Plate Joiner

Slide Compound Miter Saw

Pin Nailer

Finish Nailer

Grease Gun

LED Worklight

Job Site Radio

Cooler & Warmer Box

Garden Sprayer

Chain Saw

Multi Function Power Head

Cleaner

Cyclone Cleaner

Plate Joiner

Plate Joiner

Plate Joiner

Plate Joiner

Combination Hammer

Pin Nailer

Finish Nailer

Grease Gun

LED Worklight

Job Site Radio

Cooler & Warmer Box

Garden Sprayer

Chain Saw

Multi Function Power Head

Cleaner

Cyclone Cleaner

Plate Joiner



Chain Saw

Pole Saw

Grass Trimmer

Earth Auger

Pruning Shears

Lawn Mower

Blower

Portable Power Pack

High Pressure Washer

Vacuum Cleaner

Vacuum Pump

Impact Wrench

Kettle

Hedge Trimmer

Screwdriver

Backpack Vacuum Cleaner

Multi Function Power Head

Upright Cleaner

Auto Feed Screwdriver

Mixer

4 Mode Impact Driver

18V x2

380+ TOOLS

6.0Ah 5.0Ah 4.0Ah
3.0Ah 2.0Ah 1.5Ah

Oil-Pulse Driver

Driver Drill

Angle Drill

Angle Impact Wrench

Ratchet Wrench

Impact Driver

Angle Impact Driver

Hammer Driver Drill

Rotary Hammer

Power Scraper

Combination Hammer

Multi Tool

Steel Rod Cutter

Metal Shear

Compact Cut Off

Metal Cutter

Nibbler

Die Grinder

Threaded Rod Cutter

Cutter

Circular Saw

Sander Polisher

Random Orbit Sander

Finishing Sander

Random Orbit Polisher

Portable Band Saw

Drywall Sander

Angle Grinder

Slide Compound Miter Saw

Jig Saw

Compound Miter Saw

Expand Your Lithium Line Up

XGT

40V Li-ion max

High Power

Durability

Digital Communication



XGT
40V Li-ion max

XGT X2
80V max



Rotary Hammer



Demolition Hammer



Grass Trimmer



Power Cutter



Battery

BL4020
2.0Ah

BL4025
2.5Ah



Impact Driver



Driver Drill



Hammer Driver Drill



Rotary Hammer



Impact Wrench



Demolition Hammer



Angle Drill



Polisher



Combination Hammer



Rear Handle Saw



Angle Grinder



Circular Saw

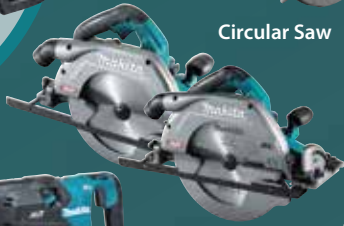

Plunge Cut Saw



Slide Compound Miter Saw



Backpack Vacuum Cleaner



Recipro Saw



Metal Cutter



Vacuum Cleaner



Cleaner



Planer



Portable Band Saw



Trimmer



Charger

BL4040 4.0Ah



BL4050F 5.0Ah



BL4080F 8.0Ah



DC40RA



DC40RB



DC40RC



ADP10



Adapter for LXT Battery



www.makita.co.th