

Makita®

Makita
Professional
Power Tools



MINI CATALOGUE 2011

Professional Power Tools

14.4V

Lithium-ion

แบตเตอรี่เพียงก้อนเดียว
ใช้ร่วมกันได้กับเครื่องหลายรุ่น

46
รุ่น



**EXPAND
YOUR LITHIUM
LINE UP**

เครื่องชาร์ต
DC18RA



ชาร์ตเร็วใช้เวลาเพียง
22 นาที
3.0Ah BL1430



ชาร์ตเร็วใช้เวลาเพียง
15 นาที
1.3Ah BL1415



18V

Lithium-ion

แบตเตอรี่เพียงก้อนเดียว
ใช้ร่วมกันได้กับเครื่องหลายรุ่น

61
รุ่น



**EXPAND
YOUR LITHIUM
LINE UP**

- เลื่อยวงเดือน BSS501 / BSS611
- เลื่อยตัดองคา BLS7131
- เครื่องเจีย BGA402 / BGA452
- กรรไกรไฟฟ้า BJS161
- กรรไกรตัดเหล็กไฟฟ้า BJS101 / BJS130
- เลื่อยสายพาน BPB180
- เลื่อยไฟฟ้า BJR182 / BJR181
- เครื่องตัดโลหะ BCS550
- สกัด BHR202 / BHR241
- เครื่องขันน็อตอิมแพค BTL063
- เครื่องขันน็อตอิมแพค BTW251 / BTW253 / BTW450
- เครื่องยิงสกรูอัตโนมัติ BFR750 / BFR550
- เครื่องยิงสกรู BFS450
- ส่วนไขควง BDA351 / BDA350
- ส่วนไขควงอิมแพค BTL061
- ส่วนอิมแพค BTD145 / BTD141
- ส่วนไขควงอิมแพค 4 โหมด BTD142 / BTD140
- ส่วนอิมแพค 4 โหมด BTP140
- ส่วนกระแส BHP456 / BHP452 / BHP450 / BHP453
- ส่วนกระแส BDF456 / BDF452 / BDF450 / BDF453
- ส่วนกระแส BHP451 / BHP454
- เครื่องยิงเม็ก BST221
- เครื่องตอกแต่งกิ่งการเกษตร BUC122Z
- เครื่องจิกคอนกรีต BVR850 / BVR450 / BVR350
- เครื่องดูดฝุ่น BVC350
- เครื่องเป่าลม BUB182Z
- เครื่องพ่นน้ำยา BVF154 / BVF104
- เครื่องดูดฝุ่น BCL182 / BCL180
- ไฟฉายแบบ LED BML186
- ไฟฉาย BML185
- ไฟส่องพื้นที่ BML184
- วิทยุ BMR101
- วิทยุ BMR100
- จักรยานมอเตอร์ BBY180
- ส่วน BDF451 / BDF454



ชาร์ตเร็วใช้เวลาเพียง
22นาทีก
3.0Ah BL1830



ชาร์ตเร็วใช้เวลาเพียง
15นาทีก
1.3Ah BL1815



LITHIUM-ION

ที่สุดของความคงทน

ระบบการชาร์จที่ดีที่สุด

ระบบการชาร์จที่ช่วยดูแลรักษาแบตเตอรี่ทำให้มีอายุที่นานกว่านั้นมีระบบการทำงานดังนี้



- ระบบจะสื่อสารข้อมูลโดยตรงกับแบตเตอรี่เฉพาะในแต่ละก้อน
- สามารถจำแนกที่เสและประวัติการใช้งานของแบตเตอรี่แต่ละก้อนได้
- วิเคราะห์สภาพของแบตเตอรี่ เช่น แบตเตอรี่อาจเสียหายจากการถูกใช้งานนานจนร้อนเกินไป, ไม่ได้ผ่านการชาร์จมาเป็นเวลานาน หรืออายุการใช้งานเหลือน้อย
- ूरูายละเอียดของแบตเตอรี่ Makstar แต่ละก้อนได้ทั้ง **อายุการใช้งาน + ค่าลจไฟ**
- ระบบการชาร์จที่ดีที่สุดที่มีการควบคุมถึง 3 ระดับ
ควบคุมกระแสไฟฟ้า
ควบคุมอุณหภูมิ
ควบคุมแรงดันไฟฟ้า

การใช้งานต่อเนื่องยาวนานขึ้น

430%

เมื่อเปรียบเทียบกับแบตเตอรี่รุ่น Ni-cd 2.0Ah

การใช้พลังงานทั้งหมดของแต่ละชนิดของแบตเตอรี่ตลอดอายุการใช้งาน

	Li-ion 3.0Ah	430	ตัวเลขในชาร์จนีเทียบเคียงการใช้พลังงาน จากการตั้งค่าของ Ni-cd 2.0Ah ไว้ที่ 100
	Ni-MH 3.0Ah	130	
	Ni-cd 2.0Ah	100	

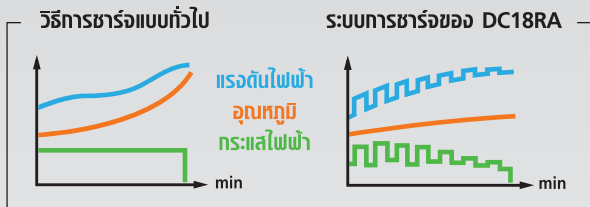

การทำความสะอาดภายในแบตเตอรี่



พัฒนาทำความสะอาด

รักษาระดับความเย็นดีเยี่ยม

ด้วยการออกแบบให้ทิศทางการระบายลม สามารถผ่านได้ทั่วถึงทุกเซลล์ ป้องกันการทำงานหนักเกินไป ทำให้ยืดอายุได้นานขึ้น

MAKITA's ทิศทางการเคลื่อนที่ของลม

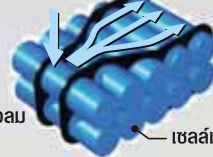

ยี่ห้อทั่วไป A การระบายลมไม่ดี ลมไม่ทั่วถึง



ยี่ห้อทั่วไป B ไม่มีการระบายลม เกิดจุดดับ



สูง
ต่ำ
อุณหภูมิ

กระจายการชาร์จไฟได้ดี

MAKITA : รักษาการกระจายไฟได้ดี

1. ออกแบบให้ในแต่ละเซลล์ได้รับกระแสไฟอย่างพอดี ไม่เกินหรือขาด ทำให้แบตเตอรี่ไม่ทำงานหนักเกินไป
2. ได้ประสิทธิภาพที่ดียิ่งขึ้น เพราะมีการเปลี่ยนไฟในแต่ละเซลล์เท่าๆกัน

ยี่ห้อทั่วไป A : รักษาการกระจายไฟไม่ดี

1. การที่แต่ละเซลล์ได้รับการกระจายไฟไม่เท่ากัน จะทำให้บางเซลล์ทำงานหนักเกินไป
2. ในขณะที่ชาร์จ เมื่อมีเซลล์ใดมีความจุเต็มระบบจะหยุดการชาร์จ ทำให้ใช้งานแบตเตอรี่ได้ไม่เต็มที่ และเก็บไฟได้ไม่เต็มเซลล์

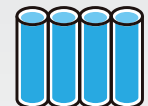

1. ชาร์จเต็มความจุ



2. ขณะไม่ได้ชาร์จ



1. ชาร์จเต็มความจุ

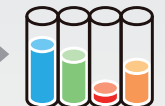

2. ขณะไม่ได้ชาร์จ

น้ำหนักเบาและกะทัดรัด



MAKITA 18V Li-ion 3.0Ah 14.4V Li-ion 3.0Ah

40% lighter

MAKITA 18V / 14.4V Ni-MH 3.0Ah



ชาร์จได้ตลอดเวลาที่ต้องการ



ไม่มีผลเสียต่อแบตเตอรี่

ตัวเบตฯ แข็งแกร่ง

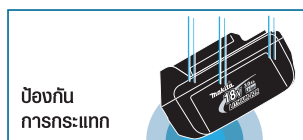

ป้องกันการกระแทก

อายุการใช้งานยาวนาน



เก็บไฟไว้ได้นาน แม้ไม่ได้ใช้งาน

ตัวเบตฯ ยึดเกาะตัวปืนอย่างแน่นหนา



ด้วยการล็อกหลายตำแหน่ง

18V Lithium-ion Battery

BL1830

14.4V Lithium-ion Battery

BL1430



Built-in CPU

Built-in Memory Chip



Charger : DC18RA

ระยะเวลาในการทำการชาร์จ

22 นาที

Optimum Charging System

CURRENT VOLTAGE THERMAL

ACTIVE

















































3

<CONTROLS>

CONTENTS

p60-p61		Cordless tools
p6-p14		Li-ion
p62-p67		Drilling/Fastening
p43-p53		Impact Drilling / Demolition
p17-p20		Cutting
p30-p42		Grinding / Sanding
p24-p29		Sawing
p15-p21		Planing / Routering
p54-p59		Outdoor Power Equipment
p70-p76		Dust Extraction / Others

KEY TO SYMBOLS

	Double Insulation		Bevel Cutting 45 left
	Variable Speed		Bevel Cutting L45 R5
	Constant Speed		Bevel Cutting 45 LR
	Reversing		Bayonet Shank Jig Saw Blade
	Mechanical 2-Speed		Makita Shank Jig Saw Blade
	Mechanical 3-Speed		Super Joint System
	Electronic 2-Speed		Dial Depth Adjusting
	Electronic 3-Speed		SDS-MAX Shank
	Brake		SDS-PLUS Shank
	Torque Setting 5		17mm Hex Shank
	Torque Setting 6		21mm Hex Shank
	Torque Setting 10		19mm Hex Shank
	Torque Setting 16		28.6mm Hex Shank
	Torque Setting 18		30mm Hex Shank
	Torque Setting 21		Spline Shank
	Dust Collecting		Orbital Cutting
	Built-in Job Light		Rapid Start
	Keyless Chuck		Laser Marker
	Soft Start		Automatic Oiling
	Torque Limiter		Chain Brake
	Hook & Loop		Decompression Valve
	Wooden Carrying Case		Anti Vibration
	Carrying Case		Stainless Tank
			Revolving Hose
			Paper Filter
			Static Free Hose
			Ignition
			Primer Pump



Lithium-ion Battery

LXT

18V LITHIUM-ION



1.3Ah
BL1815



3.0Ah
BL1830



13mm (1/2") Cordless Driver Drill

**BDF453SHE
BDF453RFE**

กระทัดรัดและน้ำหนักเบา

สมรรถนะ:	เหล็ก : 13 มม. (1/2") ไม้ : 36 มม. (1-7/16")	18V
ความเร็วรอบตัวเปล่า (rpm)	สูง : 0-1,300 ต่ำ : 0-400	
แรงบิดสูงสุด (torque)	Hard / Soft : 42 / 27 นิวตันเมตร	
ขนาด	220 x 79 x 244 มม.	
(ยาว x กว้าง x สูง)	(8-5/8" x 3-1/8" x 9-5/8")	
น้ำหนักสุทธิ	1.6 กก. (3.5 ปอนด์)	
แรงดันไฟฟ้า	18 โวลต์	



13mm (1/2") Cordless Hammer Driver Drill

**BHP453SHE
BHP453RFE**

กระทัดรัดและน้ำหนักเบา

สมรรถนะ:	เหล็ก : 13 มม. (1/2") ไม้ : 36 มม. (1-7/16") อิฐ : 13 มม. (1/2")	18V
อัตรากระแทก/นาที (ipm)	สูง : 0-19,500 ต่ำ : 0-6,000	
ความเร็วรอบตัวเปล่า (rpm)	สูง : 0-1,300 ต่ำ : 0-400	
แรงบิดสูงสุด (torque)	Hard / Soft : 42 / 27 นิวตันเมตร	
ขนาด	239 x 79 x 244 มม.	
(ยาว x กว้าง x สูง)	(9-3/8" x 3-1/8" x 9-5/8")	
น้ำหนักสุทธิ	1.7 กก. (3.7 ปอนด์)	
แรงดันไฟฟ้า	18 โวลต์	



13mm (1/2") Cordless Hammer Driver Drill

BHP451RFE

ประสิทธิภาพสูง แรงบิดมาก

สมรรถนะ	เหล็ก : 13 มม. (1/2") ไม้ : 65 มม. (2-9/16") อิฐ : 16 มม. (5/8")	18V CB-440
อัตราการแตก/นาที (ipm)	ระดับที่ 3 : 0-25,500 ระดับที่ 2 : 0-9,000 ระดับที่ 1 : 0-4,500	
ความเร็วรอบตัวเปล่า (rpm)	ระดับที่ 3 : 0-1,700 ระดับที่ 2 : 0-600 ระดับที่ 1 : 0-300	
แรงบิดสูงสุด (torque)	Hard / Soft : 80 / 40 นิวตันเมตร	
ขนาด	250 x 78 x 257 มม.	
(ยาว x กว้าง x สูง)	(9-7/8" x 3-1/16" x 10-1/8")	
น้ำหนักสุทธิ	2.2 กก. (4.9 ปอนด์)	
แรงดันไฟฟ้า	18 โวลต์	



Cordless Impact Driver

BTD140RFE

ขนาดกะทัดรัดด้วยความยาวเครื่องเพียง 146 มม. (5-3/4นิ้ว)

สมรรถนะ	สกรูขนาดเล็ก : M4-M8 (5/32" - 5/16") สกรูมาตรฐาน : M5-M14 (3/16" - 9/16") สกรูแรงดึงสูง : M5 - M12 (3/16" - 15/32") เกลียวทาบ (ตามยาว) : 22-125 มม. (7/8" - 4-7/8")	18V CB-440
อัตราการแตกต่อนาที (ipm)	0-3,200	
ความเร็วขณะหมุนเปล่า (rpm)	0-2,300	
แรงบิดสูงสุด (torque)	145 นิวตันเมตร (1,280 นิวตัน)	
ขนาด	146 x 79 x 235 มม.	
(ยาว x กว้าง x สูง)	(5-3/4" x 3-1/8" x 9-1/4")	
น้ำหนักสุทธิ	1.3 กก. (2.9 ปอนด์)	
แรงดันไฟฟ้า	18 โวลต์	

20mm (13/16")
Cordless Combination HammerBHR202RFE
BHR241RFE

โรตารีแบบ 3 โหมด น้ำหนักเบา

สมรรถนะ	คอนกรีต : 20 มม. (13/16") เหล็ก : 13 มม. (1/2") ไม้ : 26 มม. (1")	18V CB-441
อัตราการแตก/นาที (ipm)	0-4,000	
ความเร็วรอบตัวเปล่า (rpm)	0-1,100	
ขนาด	BHR202RFE : 358 x 84 x 259 มม. BHR241RFE : 417 x 84 x 219 มม.	
น้ำหนักสุทธิ	3.5 กก. (7.7 ปอนด์)	
แรงดันไฟฟ้า	18 โวลต์	



• BHR241RFE



12.7mm 1/2" Cordless Impact Wrench

BTW450RFE

แรงบิดสูงสุด 440 นิวตันเมตร (3,900 นิวตัน)

สมรรถนะ:	หัวขันแบบสี่เหลี่ยม : 12.7 มม. (1/2")	18V
อัตราการแตก/นาที (ipm)	2,200	CB-441
ความเร็วรอบตัวเปล่า (rpm)	1,600	
แรงบิดสูงสุด (torque)	440 นิวตันเมตร (3,900 นิวตัน)	
ขนาด	266 x 82 x 290 มม.	
(ยาว x กว้าง x สูง)	(10-1/2" x 3-1/4" x 11-3/8")	
น้ำหนักสุทธิ	3.4 กก. (7.5 ปอนด์)	
แรงดันไฟฟ้า	18 โวลต์	



12.7mm 1/2" Cordless Impact Wrench

BTW251RFE

แรงบิดสูงได้อัตราที่ 230 นิวตันเมตร (2,040 นิวตัน)

สมรรถนะ:	โบลท์มาตรฐาน : M10-M16 (3/8" - 5/8")	18V
	โบลท์แรงดึงสูง : M10- M14 (3/8" - 9/16")	
	หัวขันแบบสี่เหลี่ยม : 12.7 มม. (1/2")	CB-440
อัตราการแตก/นาที (ipm)	0-3,200	
ความเร็วรอบตัวเปล่า (rpm)	0-2,100	
แรงบิดสูงสุด (torque)	230 นิวตันเมตร (2,040 นิวตัน)	
ขนาด	165 x 79 x 234 มม.	
(ยาว x กว้าง x สูง)	(6-1/2" x 3-1/8" x 9-1/4")	
น้ำหนักสุทธิ	1.5 กก. (3.3 ปอนด์)	
แรงดันไฟฟ้า	18 โวลต์	



Cordless Recipro Saw

**BJR181RF
BJR181RFE**

ความเร็วการตัดสูง เลือกสปีดได้

สมรรถนะ:	ท่อ : 130 มม. (5-1/8")	18V
	ไม้ : 255 มม. (10")	
		CB-441
ความยาวใบเลื่อย	28 มม. (1-1/8")	
ความเร็วช่วงชัก (spm)	0-2,900	
ขนาด	499 x 91 x 234 มม.	
(ยาว x กว้าง x สูง)	(19-5/8" x 3-5/8" x 9-1/4")	
น้ำหนักสุทธิ	3.7 กก. (8.1 ปอนด์)	
แรงดันไฟฟ้า	18 โวลต์	



100mm (4") Cordless Angle Grinder

BGA402RFE

ใช้ใบตัดร่วมกับรุ่นที่มีสายไฟได้

เส้นผ่าศูนย์กลางแผ่นเจียร	100 มม. (4")	18V
ความเร็วรอบตัวเปล่า (rpm)	10,000	
		CB-430
ขนาด	317 x 118 x 118 มม.	
(ยาว x กว้าง x สูง)	(12-1/2" x 4-5/8" x 4-5/8")	
น้ำหนักสุทธิ	2.2 กก. (4.8 ปอนด์)	
แรงดันไฟฟ้า	18 โวลต์	



Rechargeable Flashlight

BML185

ด้ามจับนุ่มมือ ออกแบบให้เข้ากับสรีระ:

ใช้งานต่อเนื่อง (นาที)	260-3.0Ah	18V
ความยาวรวม	284 มม. (11-1/8")	
น้ำหนักสุทธิ	0.74 กก. (1.63 ปอนด์)	
แรงดันไฟฟ้า	18 โวลต์	



Cordless Cleaner

BCL180

เหมาะสำหรับใช้ทำงานก่อสร้างหรือโรงงาน

สมรรถนะ:	650 มล.
อัตราการไหลเวียนของอากาศสูงสุด	1.3 ลบ.ม./นาที
ใช้งานต่อเนื่อง (นาที)	20
แรงดูดสูงสุด (water colum)	3.6kPa (360 มม. H2O)
ขนาด	476 x 114 x 152 มม.
(ยาว x กว้าง x สูง)	(18-3/4" x 4-1/2" x 6")
น้ำหนักสุทธิ	1.2 กก. (2.7 ปอนด์)
แรงดันไฟฟ้า	18 โวลต์

18V

New



Cordless Blower

BUB182

ปรับแรงลมได้ สูง / กลาง / ต่ำ

แรงลม	2.6 ลบ.ม./นาที
แรงดันลม	5.4kPa (550 มม.H2O)
ความเร็วขณะหมุนเปล่า (rpm)	0-18,000
ขนาด	525 x 155 x 212 มม.
(ยาว x กว้าง x สูง)	(20-3/4" x 6-1/8" x 8-3/8")
น้ำหนักสุทธิ	1.7 กก. (3.7 ปอนด์)
แรงดันไฟฟ้า	18 โวลต์

18V



Lithium-ion Battery

14.4V LITHIUM-ION

LXT

1.3Ah BL1415

3.0Ah BL1430

10mm (3/8") Cordless Driver Drill

BDF343SHE

กะทัดรัด น้ำหนักเบา

สมรรถนะ:	เหล็ก : 10 มม. (3/8")
	ไม้ : 25 มม. (1")
ความเร็วขณะหมุนเปล่า (rpm) สูง	0-1,300
	ต่ำ : 0-400
แรงบิดสูงสุด (torque)	Hard / Soft : 36 / 20 นิวตันเมตร
ขนาด	192 x 79 x 243 มม.
(ยาว x กว้าง x สูง)	(7-9/16" x 3-1/8" x 9-9/16")
น้ำหนักสุทธิ	1.4 กก. (3.1 ปอนด์)
แรงดันไฟฟ้า	14.4 โวลต์

14.4V



10mm (3/8") Cordless Hammer Driver Drill

BHP343SHE
BHP343RFE

กะทัดรัดและน้ำหนักเบา

สมรรถนะ	เหล็ก : 10 มม. (3/8") ไม้ : 25 มม. (1") อิฐ : 10 มม. (3/8")	14.4V
อัตรากระแทกต่อนาที (ipm)	สูง : 0-19,500 ต่ำ : 0-6,000	
ความเร็วขณะหมุนเปล่า (rpm)	สูง : 0-1,300 ต่ำ : 0-400	
แรงบิดสูงสุด (torque)	Hard / Soft : 36 / 20 นิวตันเมตร	
ขนาด	211 x 79 x 243 มม.	
(ยาว x กว้าง x สูง)	(8-5/16" x 3-1/8" x 9-9/16")	
น้ำหนักสุทธิ	1.4 กก. (3.1 ปอนด์)	
แรงดันไฟฟ้า	14.4 โวลต์	



13mm (1/2") Cordless Driver Drill

BDF440RFE

กะทัดรัดและน้ำหนักเบา

สมรรถนะ	เหล็ก : 13 มม. (1/2") ไม้ : 27 มม. (1-1/16")	14.4V
ความเร็วขณะหมุนเปล่า (rpm)	สูง : 0-1,400 ต่ำ : 0-400	
แรงบิดสูงสุด (torque)	Hard / Soft : 41 / 25 นิวตันเมตร	CB-440
ขนาด	186 x 79 x 242 มม.	
(ยาว x กว้าง x สูง)	(7-3/8" x 3-1/8" x 9-1/2")	
น้ำหนักสุทธิ	1.6 กก. (3.5 ปอนด์)	
แรงดันไฟฟ้า	14.4 โวลต์	



13mm (1/2") Cordless Driver Drill

BDF445RHE

น้ำหนักเบา พร้อมแบตเตอรี่ 1.3Ah

สมรรถนะ	เหล็ก : 13 มม. (1/2") ไม้ : 25 มม. (1")	14.4V
อัตรากระแทกต่อนาที (ipm)	สูง : 0-1,300 ต่ำ : 0-350	
แรงบิดสูงสุด (torque)	Hard / Soft : 36 / 21 นิวตันเมตร	CB-440
ขนาด	186 x 79 x 223 มม.	
(ยาว x กว้าง x สูง)	(7-3/8" x 3-1/8" x 8-3/4")	
น้ำหนักสุทธิ	1.4 กก. (3.1 ปอนด์)	
แรงดันไฟฟ้า	14.4 โวลต์	



13mm (1/2") Cordless Hammer Driver Drill

BHP440RFE

กะทัดรัดและน้ำหนักเบา

สมรรถนะ	เหล็ก : 13 มม. (1/2") ไม้ : 27 มม. (1-1/16") อิฐ : 13 มม. (1/2")	14.4V
อัตรากระแทกต่อนาที (ipm)	สูง : 0-21,000 / ต่ำ : 0-6,000	
ความเร็วขณะหมุนเปล่า (rpm)	สูง : 0-1,400 / ต่ำ : 0-400	CB-440
แรงบิดสูงสุด (torque)	Hard / Soft : 41 / 25 นิวตันเมตร	
ขนาด	204 x 79 x 242 มม.	
(ยาว x กว้าง x สูง)	(8" x 3-1/8" x 9-1/2")	
น้ำหนักสุทธิ	1.7 กก. (3.7 ปอนด์)	
แรงดันไฟฟ้า	14.4 โวลต์	



Cordless Impact Driver

BTD135RHE

กะทัดรัดและน้ำหนักเบา

สมรรถนะ	สกรูขนาดเล็ก : M4-M8 (5/32" - 5/16") สกรูมาตรฐาน : M5-M14 (3/16" - 9/16") สกรูแรงดึงสูง : M5-M12 (3/16" - 1/2") เกลียวทศยาบ (ตามยาว) : 22-125 มม. (7/8" - 4-7/8")	14.4V CB-440
อัตราการแตกต่อนาที (ipm)	0-3,200	
ความเร็วขณะหมุนเปล่า (rpm)	0-2,400	
แรงบิดสูงสุด (torque)	145 นิวตันเมตร (1,280 นิวปอนด์)	
ขนาด	145 x 79 x 217 มม.	
(ยาว x กว้าง x สูง)	(5-3/4" x 3-1/8" x 8-1/2")	
น้ำหนักสุทธิ	1.3 กก. (2.9 ปอนด์)	
แรงดันไฟฟ้า	14.4 โวลท์	



Cordless Impact Driver

BTD130FRFE

ขนาดกะทัดรัดด้วยความยาวเครื่องเพียง 146 มม. (5-3/4")

สมรรถนะ	สกรูขนาดเล็ก : M4-M8 (5/32" - 5/16") สกรูมาตรฐาน : M5-M14 (3/16" - 9/16") สกรูแรงดึงสูง : M5-M12 (3/16" - 1/2") เกลียวทศยาบ (ตามยาว) : 22-125 มม. (7/8" - 4-7/8")	14.4V CB-440
อัตราการแตกต่อนาที (ipm)	0-3,200	
ความเร็วขณะหมุนเปล่า (rpm)	0-2,400	
แรงบิดสูงสุด (torque)	140 นิวตันเมตร (1,240 นิวปอนด์)	
ขนาด	146 x 79 x 235 มม.	
(ยาว x กว้าง x สูง)	(5-3/4" x 3-1/8" x 9-1/4")	
น้ำหนักสุทธิ	1.4 กก. (3.1 ปอนด์)	
แรงดันไฟฟ้า	14.4 โวลท์	



Cordless Jig Saw

BJV140RF

แม่นยำและประสิทธิภาพสูง

สมรรถนะ	ไม้ : 135 มม. (5-5/16") เหล็ก : 10 มม. (3/8")	14.4V CB-440
ความยาวของการตัด	26 มม. (1")	
ความเร็วช่วงชัก (spm)	0-2,600	
ขนาด	255 x 73 x 208 มม.	
(ยาว x กว้าง x สูง)	(10" x 2-7/8" x 8-3/16")	
น้ำหนักสุทธิ	2.7 กก. (5.9 ปอนด์)	
แรงดันไฟฟ้า	14.4 โวลท์	



12.7mm 1/2" Cordless Impact Wrench

BTW152RFE

กระทัดรัดและน้ำหนักเบา

สมรรถนะ	โบลท์มาตรฐาน : M8 - M16 (5/16" - 5/8") โบลท์แรงดึงสูง : M8 - M12 (5/16" - 1/2") หัวขันแบบสี่เหลี่ยม : 12.7 มม. (1/2")
อัตราทดเกียร์/นาที (ipm)	0 - 3,200
ความเร็วรอบตัวเปล่า (rpm)	0 - 2,400
แรงบิดสูงสุด (torque)	200 นิวตันเมตร (1,770 นิวปอนด์)
ขนาด	158 x 79 x 234 มม.
(ยาว x กว้าง x สูง)	(6-1/4" x 3-1/8" x 9-1/4")
น้ำหนักสุทธิ	1.5 กก. (3.3 ปอนด์)
แรงดันไฟฟ้า	14.4 โวลท์

14.4V

CB-440



Rechargeable Flashlight

BML145

ยางจับนุ่มมือ ออกแบบให้เข้ากับสรีระ

ใช้งานต่อเนื่อง (นาทีก)	220-3.0Ah
ความยาวรวม	284 มม. (11-1/8")
น้ำหนักสุทธิ	0.68 กก. (1.50 ปอนด์)
แรงดันไฟฟ้า	14.4 โวลท์

14.4V



Cordless Cleaner

BCL140Z

กำจัดฝุ่นได้ดี ประสิทธิภาพสูง

สมรรถนะ	650 มล.
แรงลมสูงสุด	1.2 ลบ.ม./นาที
ใช้งานต่อเนื่อง (นาทีก)	20
แรงดูดสูงสุด (ดูดน้ำ)	3.2kPa (320 มม.H2O)
ขนาด	458 x 114 x 152 มม.
(ยาว x กว้าง x สูง)	(18" x 4-1/2" x 6")
น้ำหนักสุทธิ	1.2 กก. (2.6 ปอนด์)
แรงดันไฟฟ้า	14.4 โวลท์

14.4V

New



12.7mm 1/2" Cordless Impact Wrench

BTW250RFE

แรงบิดสูงได้อัตราที่ 230 นิวตันเมตร (2,040 นิวปอนด์)

สมรรถนะ	โบลท์มาตรฐาน : M10-M16 (3/8" - 5/8") โบลท์แรงดึงสูง : M10- M14 (3/8" - 9/16") หัวขันแบบสี่เหลี่ยม : 12.7 มม. (1/2")
อัตราทดเกียร์/นาที (ipm)	0-3,200
ความเร็วรอบตัวเปล่า (rpm)	0-2,200
แรงบิดสูงสุด (torque)	230 นิวตันเมตร (2,040 นิวปอนด์)
ขนาด	165 x 79 x 234 มม.
(ยาว x กว้าง x สูง)	(6-1/2" x 3-1/8" x 9-1/4")
น้ำหนักสุทธิ	1.6 กก. (3.5 ปอนด์)
แรงดันไฟฟ้า	14.4 โวลท์

14.4V

CB-440



Rechargeable Job Site Light

BML184

มาพร้อมหลอดฟลูออโรเรสเซนซ์และไฟแฟลช

ใช้งานต่อเนื่อง (นาทีก)	หลอดฟลูออโรเรสเซนซ์ / ไฟแฟลช : 200-3.0Ah / 900-3.0Ah
ความยาวรวม	370 มม. (14-1/2")
น้ำหนักสุทธิ	0.73 กก. (1.6 ปอนด์)
แรงดันไฟฟ้า	18 / 14.4 โวลท์

14.4V

18V



Cordless Blower

BUB142Z

ปรับแรงดันลม สูง / กลาง / ต่ำ ได้

แรงลม	2.6 ลบ.ม./นาที
แรงดันลม	5.4kPa (550 มม.H2O)
ความเร็วขณะหมุนเปล่า (rpm)	0-18,000
ขนาด	509 x 155 x 212 มม.
(ยาว x กว้าง x สูง)	(20" x 6-1/8" x 8-3/8")
น้ำหนักสุทธิ	1.6 กก. (3.5 ปอนด์)
แรงดันไฟฟ้า	14.4 โวลท์

14.4V



Lithium-ion Battery

10.8V
LITHIUM-ION



7.2V
LITHIUM-ION



LXT

1.0Ah
BL7010



1.3Ah
BL1013

10mm (3/8") Cordless Driver Drill

DF030DWE
DF330DWE

น้ำหนักเบา กระบัตริด เปลี่ยนเกียร์ได้ 2 สปีด

สมรรถนะ	เหล็ก : 10 มม. (3/8") ไม้ : 21 มม. (13/16")	10.8V • DF330DWE (Two Batteries)
ความเร็วขณะหมุนเปล่า (rpm)	สูง : 0-1,300 / ต่ำ : 0-350	
แรงบิดสูงสุด (torque)	Hard / Soft : 24 / 14 นิวตันเมตร	
ขนาด	DF030D : 157 x 53 x 183 มม.	
(ยาว x กว้าง x สูง)	(6-3/16" x 2-1/16" x 7-1/4")	
	DF330D : 189 x 53 x 183 มม. (7-7/16" x 2-1/16" x 7-1/4")	
น้ำหนักสุทธิ	DF030D : 0.89 กก. (2.0 ปอนด์) DF330D : 1.0 กก. (2.2 ปอนด์)	
แรงดันไฟฟ้า	10.8 โวลท์	



◀ DF330DWE

Cordless Impact Driver

TD090DW
TD090DWE

ประสิทธิภาพสูง เหมาะกับงานหนัก พร้อมแบตเตอรี่ 10.8 โวลท์

สมรรถนะ	สกรูขนาดเล็ก : M4-M8 มม. (5/32" - 5/16") สกรูมาตรฐาน : M5-M12 (3/16" - 1/2") สกรูแรงดึงสูง : M5-M10 (3/16" - 3/8") เกลียวทศยาบ (ตามยาว): 22-90 มม. (7/8" - 3-1/2")	10.8V • TD090DWE (Two Batteries)
อัตรากระแทกต่อนาที (ipm)	0-3,000	
ความเร็วขณะหมุนเปล่า (rpm)	0-2,400	
แรงบิดสูงสุด (torque)	90 นิวตันเมตร (800 นิวตัน)	
ขนาด	155 x 54 x 178 มม.	
(ยาว x กว้าง x สูง)	(6-1/8" x 2-1/8" x 7")	
น้ำหนักสุทธิ	0.92 กก. (2.0 ปอนด์)	
แรงดันไฟฟ้า	10.8 โวลท์	



Cordless Hedge Trimmer

UH200DW

ตัดได้ทั้งใบตัดและใบเล็ม

ความยาวใบตัด	200 มม. (7-7/8")	10.8V
ความเร็วช่วงชัก (spm)	1,250	
ขนาด	460 x 120 x 130 มม.	New
(ยาว x กว้าง x สูง)	(18-1/8" x 4-3/4" x 5-1/8")	
น้ำหนักสุทธิ	1.2 กก. (2.7 ปอนด์)	
แรงดันไฟฟ้า	10.8 โวลต์	



Cordless Cleaner

CL100DZ CL070DZ

น้ำหนักเบาแรงดูดสูง

สมรรถนะ	600 มล.	10.8V
แรงลมสูงสุด	1.2 ลบ.ม. / นาที	
ใช้งานต่อเนื่อง (นาที)	12 : CL100DZ / 8 : CL070DZ	7.2V
แรงดันลมขนาด	1.8kPa (180 มม.H2O)	
ขนาด	454 x 103 x 150 มม. : CL100DZ	CL100DZ CL070DZ
	454 x 103 x 142 มม. : CL070DZ	
น้ำหนักสุทธิ	0.88 กก. (1.9ปอนด์) : CL100DZ	
	0.81 กก. (1.8ปอนด์) : CL070DZ	
แรงดันไฟฟ้า	10.8 โวลต์ : CL100DZ / 7.2 โวลต์ : CL070DZ	



New

Cordless Impact Driver

กระทัดรัด น้ำหนักเบา มีระบบกระแทกในตัว

สมรรถนะ	สกรูขนาดเล็ก : M3-M8 (1/8" - 5/16")	7.2V
	สกรูมาตรฐาน : M3-M8 (1/8" - 5/16")	
	สกรูแรงดึงสูง : M3-M6 (1/8" - 1/4")	
	เกลียวทแยง (ตามยาว) : 22 - 45 มม. (7/8" - 1-3/4")	
อัตราการกระแทกต่อนาที (ipm)	3,000	
ความเร็วรอบตัวเปล่า (rpm)	2,300	
แรงบิดสูงสุด	20 นิวตันเมตร (177 นิวตัน)	
ขนาด	ทรงปิ่น : 213 x 40 x 131 มม.	
(ยาว x กว้าง x สูง)	(8-3/8" x 1-9/16" x 5-1/8")	
ขนาด	แนวตรงยาว : 276 x 40 มม.	
(ยาว x กว้าง x สูง)	(10-7/8" x 1-9/16")	
น้ำหนัก	0.53 กก. (1.2 ปอนด์)	
แรงดันไฟฟ้า	7.2 โวลต์	



• TDO020DS

Cordless Grass Shear

UM164DW

ตัดได้ทั้งใบตัดและใบเล็ม

ใบตัดกว้าง	160 มม. (6-5/16")	10.8V
ความเร็วช่วงชัก (spm)	1,250	
ขนาด	292 x 178 x 130 มม.	New
(ยาว x กว้าง x สูง)	(11-1/2" x 7" x 5-1/8")	
น้ำหนักสุทธิ	1.1 กก. (2.4 ปอนด์)	
แรงดันไฟฟ้า	10.8 โวลต์	



9.6-24V / AC Job Site Radio

BMR100

มาพร้อมกันชน ป้องกันการกระแทก

แรงขับสูงสุด	9.6V : 0.8Wx2, 12V : 1.2Wx2, 14.4V : 2Wx2, 18V : 3Wx2, 24V : 5Wx2
ย่านความถี่ที่รับได้	AM / FM : 522-1629kHz / 87.5-108 MHz
ขนาด	261 x 167 x 304 มม.
(ยาว x กว้าง x สูง)	(10-1/4" x 6-9/16" x 12")
น้ำหนักสุทธิ	4.6 กก. (10.1 ปอนด์)

ใช้ได้กับแบตเตอรี่หลายชนิด รวมถึงต่อสายไฟตรง



82mm (3-1/4") Power Planer

KP0810
KP0810K

น้ำหนักรวม ออกแบบให้จับได้ถนัดมือ

กำลังไฟฟ้าที่ใช้	850W	850W motor CB-132
หน้ากว้างการไสไม้	82 มม. (3-1/4")	
กบกินเนื้อไม้ลึก	4 มม. (5/32")	
ความเร็วรอบตัวเปล่า (rpm)	16,000	
ขนาด	290 x 168 x 176 มม.	
(ยาว x กว้าง x สูง)	(11-3/8" x 6-5/8" x 6-15/16")	
น้ำหนักสุทธิ	3.3 กก. (7.3 ปอนด์)	



82mm (3-1/4") Power Planer

KP0810C
KP0810CK

ทำงานเงียบ น้ำหนักรวม กำลังสูง

กำลังไฟฟ้าที่ใช้	1,050W	1,050W motor CB-132
หน้ากว้างการไสไม้	82 มม. (3-1/4")	
กบกินเนื้อไม้ลึก	4 มม. (5/32")	
ความเร็วรอบตัวเปล่า (rpm)	12,000	
ขนาด	290 x 168 x 176 มม.	
(ยาว x กว้าง x สูง)	(11-3/8" x 6-5/8" x 6-15/16")	
น้ำหนักสุทธิ	3.4 กก. (7.5 ปอนด์)	



82mm (3-1/4") Power Planer

KP0800X

การทำมุมและรูปทรงออกแบบให้จับได้ถนัดมือ ทำงานสะดวกและเคลื่อนย้ายง่าย

กำลังไฟฟ้าที่ใช้	620W	620W motor CB-411A
หน้ากว้างการไสไม้	82 มม. (3-1/4")	
กบกินเนื้อไม้ลึก	2.5 มม. (3/32")	
ความเร็วรอบตัวเปล่า (rpm)	17,000	
ขนาด	285 x 158 x 158 มม.	New
(ยาว x กว้าง x สูง)	(11-1/4" x 6-1/4" x 6-1/4")	
น้ำหนักสุทธิ	2.6 กก. (5.7 ปอนด์)	



Planing / Routing

82mm (3-1/4") Power Planer

1100

เหมาะกับการขนาน ประสิทธิภาพสูง จับได้กระชับมือ น้ำหนักเบา

กำลังไฟฟ้าที่ใช้	750W	750W motor
หน้ากว้างการไสไม้	82 มม. (3-1/4")	CB-100A
กบกินเนื้อไม้ลึก	3 มม. (1/8")	
ความเร็วรอบตัวเปล่า (rpm)	16,000	
ความยาวรวม	415 มม. (16-3/8")	
น้ำหนักสุทธิ	5.1 กก. (11.2 ปอนด์)	



80mm (3-1/8") Power Planer

1600

มอเตอร์พลังสูง ตัวถังอะลูมิเนียม

กำลังไฟฟ้าที่ใช้	750W	750W motor
หน้ากว้างการไสไม้	80 มม. (3-1/8")	CB-100A
กบกินเนื้อไม้ลึก	3 มม. (1/8")	
ความเร็วรอบตัวเปล่า (rpm)	16,000	
ความยาวรวม	375 มม. (14-3/4")	
น้ำหนักสุทธิ	5.3 กก. (11.8 ปอนด์)	



136mm (5-3/8") Power Planer

1804N

เลื่อยเครื่องอะลูมิเนียม ตั้งความลึกการไสได้ง่าย

กำลังไฟฟ้าที่ใช้	960W	960W motor
หน้ากว้างการไสไม้	136 มม. (5-3/8")	CB-153A
กบกินเนื้อไม้ลึก	3 มม. (1/8")	
ความเร็วรอบตัวเปล่า (rpm)	16,000	
ความยาวรวม	445 มม. (17-1/2")	
น้ำหนักสุทธิ	7.9 กก. (17.4 ปอนด์)	



155mm (6-1/8") Power Planer

1805N

เลื่อยเครื่องอะลูมิเนียม ตั้งความลึกการไสได้ง่าย

กำลังไฟฟ้าที่ใช้	1,140W	1,140W motor
หน้ากว้างการไสไม้	155 มม. (6-1/8")	CB-153A
กบกินเนื้อไม้ลึก	2 มม. (1/16")	
ความเร็วรอบตัวเปล่า (rpm)	15,000	
ความยาวรวม	445 มม. (17-1/2")	
น้ำหนักสุทธิ	8.2 กก. (18.0 ปอนด์)	



82mm (3-1/4") Power Planer

1902

ออกแบบเข้ากับสรีระ ลดความเมื่อยล้าจากการทำงาน

กำลังไฟฟ้าที่ใช้	580W	580W motor
หน้ากว้างการไสไม้	82 มม. (3-1/4")	CB-51A
กบกินเนื้อไม้ลึก	1 มม. (1/32")	
ความเร็วรอบตัวเปล่า (rpm)	16,000	
ความยาวรวม	290 มม. (11-3/8")	
น้ำหนักสุทธิ	2.5 กก. (5.5 ปอนด์)	



110mm (4-3/8") Power Planer

1911B

ไสได้กว้าง 110 มม. (4-3/8") ลึก 2 มม. (1/16") ได้ในครั้งเดียว

กำลังไฟฟ้าที่ใช้	840W	840W motor
หน้ากว้างการไสไม้	110 มม. (4-3/8")	CB-106A
กบกินเนื้อไม้ลึก	2 มม. (1/16")	
ความเร็วรอบตัวเปล่า (rpm)	16,000	
ความยาวรวม	355 มม. (14")	
น้ำหนักสุทธิ	4.3 กก. (9.5 ปอนด์)	



304mm (12") Planer

2012NB

กะทัดรัดและน้ำหนักเบา ขนย้ายง่าย

กำลังไฟฟ้าที่ใช้	1,650W
ความกว้างการตัด	304 มม. (12")
ความลึกการตัด	ความกว้างใบตัด 0-150 มม. : 3 มม. (1/8") ความกว้างใบตัด 150-240 มม. : 1.5 มม. (1/16")
ความเร็วการป้อนหน้าทึ่	8.5 ม. (27.9 ฟุต)
ขนาดโต๊ะตัด (กว้าง x ยาว)	304 x 771 มม. (12" x 30-3/8")
ความเร็วรอบตัวเปล่า (rpm)	8,500
ขนาด	483 x 771 x 401 มม.
(ยาว x กว้าง x สูง)	(19" x 30-3/8" x 15-13/16")
น้ำหนักสุทธิ	28.1 กก. (61.9 ปอนด์)

1,650W motor

CB-153A



355mm (14") Portable Cut-off

2414

เลื่อยตัดแบบเคลื่อนย้ายง่าย เหมาะกับงานหนัก

กำลังไฟฟ้าที่ใช้	2,000W
เส้นผ่าศูนย์กลางใบตัด	355 มม. (14")
เส้นผ่าศูนย์กลางรู	25.4 มม. (1")
ความเร็วรอบตัวเปล่า (rpm)	3,800
ขนาด	500 x 600 x 280 มม.
(ยาว x กว้าง x สูง)	(19-11/16" x 23-5/8" x 11")
น้ำหนักสุทธิ	16.3 กก. (36 ปอนด์)

2,000W motor

CB-153A



355mm (14") Portable Cut-off

2414NB

ด้ามจับรูปทรงตัว D ใช้งานสะดวก

กำลังไฟฟ้าที่ใช้	2,000W
เส้นผ่าศูนย์กลางใบตัด	355 มม. (14")
เส้นผ่าศูนย์กลางรู	25.4 มม. (1")
ความเร็วรอบตัวเปล่า (rpm)	3,800
ขนาด	500 x 280 x 600 มม.
(ยาว x กว้าง x สูง)	(19-11/16" x 11" x 23-5/8")
น้ำหนักสุทธิ	18.4 กก. (40.6 ปอนด์)

2,000W motor

CB-203A



405mm (16") Portable Cut-off

2416S

ใบตัดขนาด 405 มม. (16") ตัดได้ปริมาณมากขึ้น

กำลังไฟฟ้าที่ใช้	1,430W
เส้นผ่าศูนย์กลางใบตัด	405 มม. (16")
เส้นผ่าศูนย์กลางรู	25.4 มม. (1")
ความเร็วรอบตัวเปล่า (rpm)	2,300
ขนาด	610 x 265 x 535 มม.
(ยาว x กว้าง x สูง)	(24" x 10-3/8" x 21")
น้ำหนักสุทธิ	19.2 กก. (42.3 ปอนด์)

1,430W motor

CB-153A



305mm (12") Metal Cutting Saw

LC1230

ตัดเร็ว ตัดได้ทั้ง ท่อน้ำ เหล็กเส้น

กำลังไฟฟ้าที่ใช้	1,750W
ความสามารถสูงสุดในการตัด	ที่ 0 องศา : 115 มม. (4-1/2") ที่ 0 องศา : 75 x 150 มม. (2-15/16" x 5-7/8") ที่ 45 องศา : 90 มม. (3-1/2") ที่ 45 องศา : 85 x 85 มม. (3-5/16" x 3-5/16")
ความเร็วรอบตัวเปล่า (rpm)	1,300
ขนาด	516 x 306 x 603 มม.
น้ำหนักสุทธิ	19.3 กก. (42.5 ปอนด์)

1,750W motor

CB-203A



Cutting

185mm (7-1/4") Metal Cutter

4131

ตัดเหล็กได้หนาถึง 6 มม. (1/4")

กำลังไฟฟ้ที่ใช้	1,100W	 CB-303A
เส้นผ่าศูนย์กลางใบตัด	185 มม. (7-1/4")	
สมรรถนะ	การตัดสูงสุด : 63 มม. (2-1/2")	
ความเร็วรอบตัวเปล่า (rpm)	3,500	
ความยาวรวม	358 มม. (14-1/8")	
น้ำหนักสุทธิ	5.1 กก. (11.3 ปอนด์)	



255mm (10") Angle Cutter

4110C

สำหรับตัดเหล็ก, คอนกรีต และอิฐ

กำลังไฟฟ้ที่ใช้	2,300W	 CB-153A
เส้นผ่าศูนย์กลางใบตัด	255 มม. (10")	
สมรรถนะ	การตัดสูงสุด : 75 มม. (3")	
ความเร็วรอบตัวเปล่า (rpm)	3,500	
ความยาวรวม	620 มม. (24-3/8")	
น้ำหนักสุทธิ	9 กก. (19.8 ปอนด์)	

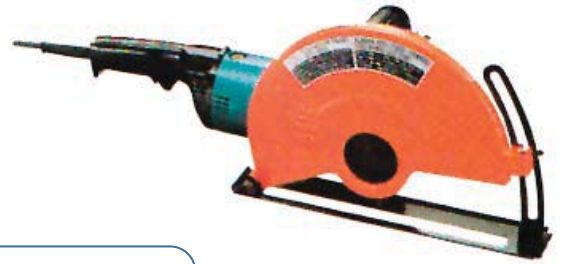

125mm (5") Wall Chaser

SG1250

สะควก กะกัตรีต ใ้รงานสะวาด

กำลังไฟฟ้ที่ใช้	1,400W	 CB-318 AUTO-CUT
สมรรถนะ	ความลึก : 0-30 มม. (0 - 1-3/16") ความกว้าง : 6-30 มม. (1/4 - 1-3/16")	
เส้นผ่าศูนย์กลางใบตัด	125 มม. (5")	
ความเร็วรอบตัวเปล่า (rpm)	9,000	
ความยาวรวม	346 มม. (13-5/8")	
น้ำหนักสุทธิ	4.4 กก. (9.7 ปอนด์)	



255mm (10") Table Saw

2701NP

กะกัตรีต ขาตั้งพับได้ สะควกใ้การเคลื่อนย้าย

กำลังไฟฟ้ที่ใช้	1,430W	 CB-303A
ตัดได้สูงสุด	ที่ 0 องศา : 92 มม. (3-5/8") ที่ 45 องศา : 60 มม. (2-3/8")	
เส้นผ่าศูนย์กลางใบตัด	255 มม. (10")	
ความเร็วรอบตัวเปล่า (rpm)	3,700	
ขนาด (ยาว x กว้าง x สูง)	70x2, 105, 722 มม. (27-1/2"x83"x28-1/2")	
น้ำหนักสุทธิ	40 กก. (88.2 ปอนด์)	



255mm (10") Table Saw

MLT100 MLT100S

ขยายได้พิเศษ แบบเลื่อนไปทางซ้ายได้

กำลังไฟฟ้ที่ใช้	1,500W	 MLT100
สมรรถนะ	ที่ 0 องศา : 91 มม. (3-9/16") ที่ 45 องศา : 63 มม. (2-1/2")	
เส้นผ่าศูนย์กลางใบตัด	255 มม. (10")	
ความเร็วรอบตัวเปล่า (rpm)	4,300	
ขนาด (ยาว x กว้าง x สูง)	726 x 984 x 333 มม. (28-1/2" x 38-3/4" x 13-1/8")	
น้ำหนักสุทธิ	34.1 กก. (75.2 ปอนด์)	



• MLT100



Groove Cutter

3501N

ผสมผสานระหว่างเครื่องเซาะร่องและเลื่อยตัด เหมาะกับการเซาะร่อง, การทำบัว, การทำรอยหยัก และการทำเดือยไม้

กำลังไฟฟ้ที่ใช้	1,160W
ขนาดใบมีดใหญ่สุด	เส้นผ่าศูนย์กลาง x ความกว้าง : 120 x 36 มม. (4-3/4" x 1-3/8")
ความลึกสุดที่ตัดได้	คัตเตอร์ / ใบเลื่อย : 30 มม. (1-1/8") / 65 มม. (2-1/2")
ความเร็วรอบตัวเปล่า (rpm)	6,500
ความยาวรวม	365 มม. (14-3/8")
น้ำหนักสุทธิ	7.2 กก. (15.8 ปอนด์)

1,160W
motor

CB-153A



Plate Joiner

3901

ออกแบบให้ทำงานได้รวดเร็ว

กำลังไฟฟ้ที่ใช้	590W
ขนาดใบมีดใหญ่สุด	100 มม. (4")
ความลึกสุดที่ตัดได้	20 มม. (3/4")
ความเร็วรอบตัวเปล่า (rpm)	11,000
ความยาวรวม	307 มม. (12-1/16")
น้ำหนักสุทธิ	3.0 กก. (6.6 ปอนด์)

590W
motor

CB-411A



6mm (1/4") Trimmer

3700B

สำหรับตัดลามิเนต, ไม้อัด และอื่นๆ

กำลังไฟฟ้ที่ใช้	440W
ขนาดหัวจับดอก	6 มม. หรือ 1/4"
ฐาน	82 มม. x 90 มม. (3-1/4" x 3-1/2")
ความเร็วรอบตัวเปล่า (rpm)	28,000
ความยาวรวม	195 มม. (7-5/8")
น้ำหนักสุทธิ	1.6 กก. (3.5 ปอนด์)

440W
motor

CB-51A

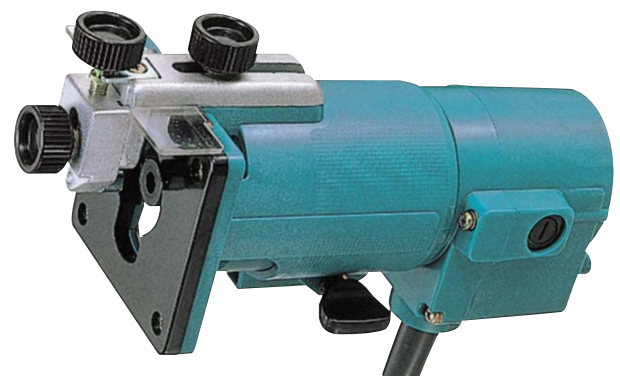

Planing / Routing

6mm (1/4") Trimmer

N3701

ฐานเป็นพลาสติกใส เก็บเนืองงานได้ชัด มองเส้นตัดได้ถนัด

กำลังไฟฟ้ที่ใช้	440W
ขนาดหัวจับดอก	6 มม. หรือ 1/4"
ความเร็วรอบตัวเปล่า (rpm)	30,000
ความยาวรวม	181 มม. (7-1/8")
น้ำหนักสุทธิ	1.6 กก. (3.4 ปอนด์)

440W motor

CB-51A

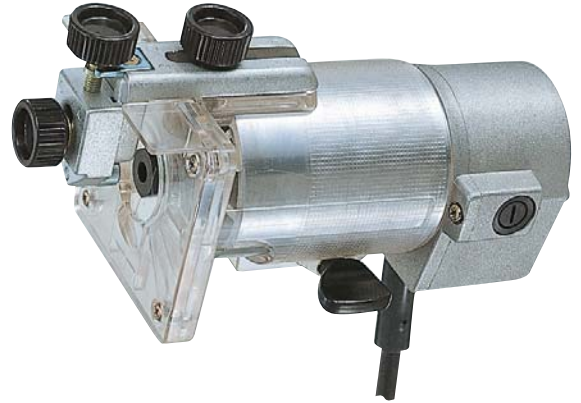

6mm (1/4") Trimmer

3709

ทำงานได้ราบรื่น ปรับความลึกได้ด้วยระบบฟันเฟือง

กำลังไฟฟ้ที่ใช้	530W
ขนาดหัวจับดอก	6 มม. หรือ 1/4"
ความเร็วรอบตัวเปล่า (rpm)	30,000
ขนาด	82 x 90 x 199 มม.
(ยาว x กว้าง x สูง)	(3-1/4" x 3-1/2" x 7-7/8")
น้ำหนักสุทธิ	1.5 กก. (3.3 ปอนด์)

530W motor

CB-411A



6.35mm (1/4") Cut-out Tool

3706

เหมาะกับผนังเบา เช่นตัดช่องสำหรับใส่แผงไฟ

กำลังไฟฟ้ที่ใช้	550W
ขนาดหัวจับดอก	3.18 มม. (1/8") หรือ 6.35 มม. (1/4")
ความเร็วรอบตัวเปล่า (rpm)	32,000
ความยาวรวม	250 มม. (9-7/8")
น้ำหนักสุทธิ	1.1 กก. (2.4 ปอนด์)

550W motor

CB-64A



12mm (1/2") Router (Plunge type)

RP1800
RP1800F

มอเตอร์พลังสูง ตัดชิ้นงานได้เรียบร้อย

กำลังไฟฟ้ที่ใช้	1,850W
ขนาดหัวจับดอก	12 มม. หรือ 1/2"
สามารถตั้งระดับ	0-70 มม. (0 - 2-3/4")
ความเร็วรอบตัวเปล่า (rpm)	22,000
ขนาด	155 x 294 x 312 มม.
(ยาว x กว้าง x สูง)	(6-1/8" x 11-5/8" x 12-1/4")
น้ำหนักสุทธิ	6.0 กก. (13.2 ปอนด์)

1,850W motor

CB-203A



• RP1800

   RP1800F



12mm (1/2") Router (Plunge type)

**RP1801
RP1801F**

มอเตอร์พลังสูง ตัดชิ้นงานได้เรียบร้อย

กำลังไฟฟ้าที่ใช้	1,650W
ขนาดหัวจับดอก	12 มม. หรือ 1/2"
สามารถตั้งระดับ	0-70 มม. (0 - 2-3/4")
ความเร็วรอบตัวเปล่า (rpm)	22,000
ขนาด (ยาว x กว้าง x สูง)	155 x 294 x 312 มม. (6-1/8" x 11-5/8" x 12-1/4")
น้ำหนักสุทธิ	6.0 กก. (13.2 ปอนด์)

**1,650W
motor**

CB-203A



• RP1801



◀ RP1801F

12mm (1/2") Router (Plunge type)

**RP2300FC
RP2301FC**

มอเตอร์พลังสูง ตัดชิ้นงานได้เรียบร้อย

กำลังไฟฟ้าที่ใช้	2,300W : RP2300FC
	2,100W : RP2301FC
ขนาดหัวจับดอก	12 มม. หรือ 1/2"
สามารถตั้งระดับ	0-70 มม. (0 - 2-3/4")
ความเร็วรอบตัวเปล่า (rpm)	9,000-22,000
ขนาด (ยาว x กว้าง x สูง)	155 x 294 x 312 มม. (6-1/8" x 11-5/8" x 12-1/4")
น้ำหนักสุทธิ	6.1กก. (13.4 ปอนด์)

**2,300W
motor**

• RP2300FC

**2,100W
motor**

• RP2301FC

CB-203A



• RP2300FC



◀ RP2301FC



12mm (1/2") Router

3600H

มอเตอร์กำลังสูง ความเร็วรอบที่ 24,000 rpm ทำงานได้เรียบ
ได้งานที่สะอาด

กำลังไฟฟ้าที่ใช้	1,500W
ขนาดหัวจับดอก	12 มม. หรือ 1/2"
เส้นผ่าศูนย์กลางฐาน	160 มม. (6-5/16")
ความเร็วรอบตัวเปล่า (rpm)	24,000
ความสูงรวม	210 มม. (8-1/4")
น้ำหนักสุทธิ	4.4 กก. (9.8 ปอนด์)

**1,500W
motor**

CB-153A



12mm (1/2") Router

3601B

กำลังต่อน้ำหนักให้ความสมดุลที่ดี

กำลังไฟฟ้าที่ใช้	930W
ขนาดหัวจับดอก	12 มม. หรือ 1/2"
เส้นผ่าศูนย์กลางฐาน	160 มม. (6-1/4")
ความเร็วรอบตัวเปล่า (rpm)	23,000
ความสูงรวม	190 มม. (7-1/2")
น้ำหนักสุทธิ	3.6 กก. (7.9 ปอนด์)

**930W
motor**

CB-153A



110mm (4-3/8") Cutter

4100NB

ประสิทธิภาพสูง ใช้งานได้ดี

กำลังไฟฟ้าที่ใช้	860W
ความสามารถในการตัดสูงสุด	34 มม. (1-5/16")
เส้นผ่าศูนย์กลางใบตัด	110 มม. (4-3/8")
ความเร็วรอบตัวเปล่า (rpm)	11,000
ความยาวรวม	218 มม. (8-5/8")
น้ำหนักสุทธิ	2.8 กก. (6.1 ปอนด์)

860W motor

CB-251A
หรือ
CB-253



110mm (4-3/8") Cutter

4100NH

กำลังตัดสูงใช้ได้ทั้ง หิน, อิฐ, กระเบื้อง และคอนกรีต

กำลังไฟฟ้าที่ใช้	1,300W
ความสามารถในการตัดสูงสุด	34 มม. (1-5/16")
เส้นผ่าศูนย์กลางใบตัด	110 มม. (4-3/8")
ความเร็วรอบตัวเปล่า (rpm)	13,000
ความยาวรวม	234 มม. (9-1/4")
น้ำหนักสุทธิ	2.9 กก. (6.5 ปอนด์)

1,300W motor

CB-303A



180mm (7-1/8") Cutter

4107R

ทำงานเร็ว ตัดได้เรียบ

กำลังไฟฟ้าที่ใช้	1,400W
ความสามารถในการตัดสูงสุด	60 มม. (2-3/8")
เส้นผ่าศูนย์กลางใบตัด	180 มม. (7-1/8")
ความเร็วรอบตัวเปล่า (rpm)	5,000
ความยาวรวม	370 มม. (14-9/16")
น้ำหนักสุทธิ	6.6 กก. (14.5 ปอนด์)

1,400W motor

CB-153A



110mm (4-3/8") Cutter

4140

ทนทานกว่า กำลังสูงกว่า จับได้ถนัดมือกว่า

กำลังไฟฟ้าที่ใช้	1,050W
สมรรถนะ:	ตัดที่ 0 องศา : 34 มม. (1-3/8") ตัดที่ 45 องศา : 21 มม. (13/16")
เส้นผ่าศูนย์กลางใบตัด	110 มม. (4-3/8")
ความเร็วรอบตัวเปล่า (rpm)	11,000
ความยาวรวม	222 มม. (8-3/4")
น้ำหนักสุทธิ	2.9 กก. (6.4 ปอนด์)

1,050W motor

CB-303A



80mm (3-1/8") Cordless Cutter

4191DWA

ตัดเร็วใช้งานสะดวก ทั้งการตัดกระจกและเซรามิก

สมรรถนะสูงสุด	ตัดที่ 0 องศา : 21.5 มม. (13/16")	12V
	ตัดที่ 45 องศา : 16 มม. (5/8")	
เส้นผ่าศูนย์กลางใบตัด	80 มม. (3-1/8")	
ความเร็วรอบตัวเปล่า (rpm)	1,000	
ความยาวรวม	316 มม. (12-1/2")	
น้ำหนักสุทธิ	2.1 กก. (4.6 ปอนด์)	
แรงดันไฟฟ้า	12 โวลต์	



Jig Saw

4300BV

สินค้าขุดนิยมมายาวนาน ประสิทธิภาพสูง

กำลังไฟฟ้าที่ใช้	390W
สมรรถนะ	ไม้ : 55 มม. (2-1/8") เหล็ก : 6 มม. (1/4")
ความยาวช่วงชัก	26 มม. (1")
ความเร็วช่วงชัก/นาที (spm)	0-3,100
ความยาวรวม	225 มม. (8-7/8")
น้ำหนักสุทธิ	2.5 กก. (5.5 ปอนด์)

390W
motor

CB-51A



Jig Saw

4300BA

สินค้าขุดนิยมมายาวนาน ประสิทธิภาพสูง

กำลังไฟฟ้าที่ใช้	390W
สมรรถนะ	ไม้ : 55 มม. (2-1/8") เหล็ก : 6 มม. (1/4")
ความยาวช่วงชัก	26 มม. (1")
ความเร็วช่วงชัก/นาที (spm)	3,100
ความยาวรวม	255 มม. (8-7/8")
น้ำหนักสุทธิ	2.4 กก. (5.3 ปอนด์)

390W
motor

CB-51A



Jig Saw

4327
4329

น้ำหนักเบา กำลังสูง

กำลังไฟฟ้าที่ใช้	450W
สมรรถนะ	ไม้ : 65 มม. (2-9/16") เหล็ก : 6 มม. (1/4")
ความยาวช่วงชัก	18 มม. (11/16")
ความเร็วช่วงชัก/นาที (spm)	500-3,100
ขนาด (ยาว x กว้าง x สูง)	224 x 77 x 197 มม. (8-7/8" x 3" x 7-3/4")
น้ำหนักสุทธิ	1.9 กก. (4.2 ปอนด์)

450W
motor

CB-64A



• 4327



Jig Saw

4340CT

ตัดได้เรียบ แม่นยำและรวดเร็ว เหมาะกับมืออาชีพ

กำลังไฟฟ้าที่ใช้	720W
สมรรถนะ	เมื่อดัดไม้ที่ 90 องศา : 135 มม. (5-5/16") เมื่อดัดเหล็กที่ 90 องศา : 10 มม. (3/8")
ความยาวช่วงชัก	26 มม. (1")
ความเร็วช่วงชัก/นาที (spm)	800-2,800
ความยาวรวม	236 มม. (9-1/4")
น้ำหนักสุทธิ	2.4 กก. (5.3 ปอนด์)

720W
motor

CB-419A



Jig Saw

4350T

เปลี่ยนใบตัดได้โดยไม่ต้องใช้เครื่องมือ

กำลังไฟฟ้าที่ใช้	580W	580W motor
สมรรถนะ	ไม้ : 135 มม. (5-5/16") เหล็ก : 10 มม. (3/8")	
ความยาวช่องชัก	26 มม. (1")	CB-419A
ความเร็วช่องชัก/นาที (spm)	2,800	
ขนาด	236 x 73 x 207 มม.	
(ยาว x กว้าง x สูง)	(9-1/4" x 2-7/8" x 8-1/8")	
น้ำหนักสุทธิ	2.6 กก. (5.7 ปอนด์)	



Jig Saw

4350CT

เปลี่ยนใบตัดได้โดยไม่ต้องใช้เครื่องมือ (ปรับสปีดได้และควบคุมด้วยอิเล็กทรอนิกส์)

กำลังไฟฟ้าที่ใช้	720W	720W motor
สมรรถนะ	ไม้ : 135 มม. (5-5/16") เหล็ก : 10 มม. (3/8")	
ความยาวช่องชัก	26 มม. (1")	CB-419A
ความเร็วช่องชัก/นาที (spm)	800-2,800	
ขนาด	236 x 73 x 207 มม.	
(ยาว x กว้าง x สูง)	(9-1/4" x 2-7/8" x 8-1/8")	
น้ำหนักสุทธิ	2.6 กก. (5.7 ปอนด์)	



335mm (13-1/8") Circular Saw

5103N

ความสามารถในการตัดได้ขนาดใหญ่ ประสิทธิภาพการควบคุมสูง

กำลังไฟฟ้าที่ใช้	1,750W	1,750W motor
ความสามารถในการตัดสูงสุด	ตัดที่ 0 องศา : 128 มม. (5") ตัดที่ 45 องศา : 91 มม. (3-5/8")	
เส้นผ่าศูนย์กลางใบตัด	335 มม. (13-1/8")	CB-153A
ความเร็วรอบตัวเปล่า (rpm)	2,900	
ความยาวรวม	505 มม. (19-7/8")	
น้ำหนักสุทธิ	10.6 กก. (23.4 ปอนด์)	



260mm (10-1/4") Circular Saw

5201N

ตัดไม้ท่อนใหญ่ได้เรียบ ด้วยการตัดเพียงครั้งเดียว

กำลังไฟฟ้าที่ใช้	1,750W	1,750W motor
ความสามารถในการตัดสูงสุด	ตัดที่ 0 องศา : 97 มม. (3-3/4") ตัดที่ 45 องศา : 64 มม. (2-1/2")	
เส้นผ่าศูนย์กลางใบตัด	260 มม. (10-1/4")	CB-153A
ความเร็วรอบตัวเปล่า (rpm)	3,700	
ความยาวรวม	445 มม. (17-1/2")	
น้ำหนักสุทธิ	8.0 กก. (17.5 ปอนด์)	



380mm (15") Circular Saw

5401N

ตัดได้ใหญ่ถึง 15 นิ้ว กำลังเต็ม 1,750W

กำลังไฟฟ้าที่ใช้	1,750W	1,750W motor CB-153A
ความสามารถในการตัดสูงสุด	ตัดที่ 90 องศา : 140 มม. (5-1/2") ตัดที่ 45 องศา : 95 มม. (3-3/4")	
เส้นผ่าศูนย์กลางใบตัด	380 มม. (15")	
ความเร็วรอบตัวเปล่า (rpm)	2,500	
ความยาวรวม	540 มม. (21-1/4")	
น้ำหนักสุทธิ	12 กก. (26.5 ปอนด์)	



415mm (16-5/16") Circular Saw

5402

รุ่นพกพาขนาดใหญ่ที่สุด

กำลังไฟฟ้าที่ใช้	1,750W	1,750W motor CB-153A
ความสามารถในการตัดสูงสุด	ตัดที่ 0 องศา : 157 มม. (6-3/16") ตัดที่ 45 องศา : 106 มม. (4-3/16")	
เส้นผ่าศูนย์กลางใบตัด	415 มม. (16-5/16")	
ความเร็วรอบตัวเปล่า (rpm)	2,200	
ความยาวรวม	615 มม. (24-1/4")	
น้ำหนักสุทธิ	13.6 กก. (30.0 ปอนด์)	



185mm (7-1/4") Circular Saw

5007NF

กำลังสูงตัดได้ลึกสูงสุด 63.5 มม. (2-1/2")

กำลังไฟฟ้าที่ใช้	1,800W	1,800W motor CB-153A
ความสามารถในการตัดสูงสุด	ตัดที่ 0 องศา : 63.5 มม. (2-1/2") ตัดที่ 45 องศา : 45 มม. (1-3/4") ตัดที่ 50 องศา : 35 มม. (1-3/8")	
เส้นผ่าศูนย์กลางใบตัด	185 มม. (7-1/4")	
ความเร็วรอบตัวเปล่า (rpm)	5,800	
ขนาด	317 x 240 x 265 มม.	
(ยาว x กว้าง x สูง)	(12-1/2" x 9-1/2" x 10-3/8")	
น้ำหนักสุทธิ	5.2 กก. (11.5 ปอนด์)	



210mm (8-1/4") Circular Saw

5008MG

ตัดได้ลึกที่สุด 75.5 มม. (3")

กำลังไฟฟ้าที่ใช้	1,800W	1,800W motor CB-153A
ความสามารถในการตัดสูงสุด	ตัดที่ 0 องศา : 75.5 มม. (3") ตัดที่ 45 องศา : 57 มม. (2-1/4")	
เส้นผ่าศูนย์กลางใบตัด	210 มม. (8-1/4")	
ความเร็วรอบตัวเปล่า (rpm)	5,200	
ขนาด	332 x 243 x 277 มม.	
(ยาว x กว้าง x สูง)	(13-1/8" x 9-9/16" x 10-7/8")	
น้ำหนักสุทธิ	5.1 กก. (11.4 ปอนด์)	



Sawing

160mm (6-1/4") Circular Saw

5600NB

น้ำหนักเบา ประสิทธิภาพสูง รับงานหนักได้

กำลังไฟฟ้ที่ไ้	800W	800W motor
ความสามารถในการตัดสูงสุด	ตัดที่ 0 องศา : 55 มม. (2-1/8") ตัดที่ 45 องศา : 36 มม. (1-3/8")	CB-100A
เส้นผ่าศูนย์กลางใบตัด	160 มม. (6-1/4")	
ความเร็วรอบตัวเปล่า (rpm)	4,000	
ความยาวรวม	250 มม. (9-7/8")	
น้ำหนักสุทธิ	3.0 กก. (6.7 ปอนด์)	



160mm(6-1/4") Circular Saw

5606B

กำจัดขี้เลื่อยได้ดี

กำลังไฟฟ้ที่ไ้	950W	950W motor
ความสามารถในการตัดสูงสุด	ตัดที่ 0 องศา : 55 มม. (2-1/8") ตัดที่ 45 องศา : 36 มม. (1-3/8")	CB-303A
เส้นผ่าศูนย์กลางใบตัด	160 มม. (6-1/4")	
ความเร็วรอบตัวเปล่า (rpm)	4,700	
ความยาวรวม	268 มม. (10-9/16")	
น้ำหนักสุทธิ	3.4 กก. (7.5 ปอนด์)	



235mm (9-1/4") Circular Saw

N5900B

ตัดเฉียงได้ 50 องศา

กำลังไฟฟ้ที่ไ้	2,000W	2,000W motor
สมรรถนะ:	ตัดที่ 90 องศา : 85 มม. (3-3/8") ตัดที่ 45 องศา : 60 มม. (2-3/8") ตัดที่ 50 องศา : 53 มม. (2-1/16")	CB-153A
เส้นผ่าศูนย์กลางใบตัด	235 มม. (9-1/4")	
ความเร็วรอบตัวเปล่า (rpm)	4,100	
ความยาวรวม	380 มม. (15")	
น้ำหนักสุทธิ	7.0 กก. (15.4 ปอนด์)	



180mm(7-1/8") Circular Saw

5800NB

สินค้ายอดนิยมของรุ่นพกพา

กำลังไฟฟ้ที่ไ้	900W	900W motor
ความสามารถในการตัดสูงสุด	ตัดที่ 0 องศา : 64 มม. (2-1/2") ตัดที่ 45 องศา : 43 มม. (1-11/16")	CB-100A
เส้นผ่าศูนย์กลางใบตัด	180 มม. (7-1/8")	
ความเร็วรอบตัวเปล่า (rpm)	4,500	
ความยาวรวม	272 มม. (10-3/4")	
น้ำหนักสุทธิ	3.5 กก. (7.7 ปอนด์)	



185mm (7-1/4") Circular Saw

5806B-C

กำจัดขี้เลื่อยได้ดี

กำลังไฟฟ้ที่ไ้	1,050W	1,050W motor
ความสามารถในการตัดสูงสุด	ตัดที่ 0 องศา : 66 มม. (2-5/8") ตัดที่ 45 องศา : 44 มม. (1-11/16")	CB-303A
เส้นผ่าศูนย์กลางใบตัด	185 มม. (7-1/4")	
ความเร็วรอบตัวเปล่า (rpm)	4,700	
ความยาวรวม	282 มม. (11-1/8")	
น้ำหนักสุทธิ	3.4 กก. (7.5 ปอนด์)	



DXT**Deep and Exact Cutting Technology****ตัดได้ลึกยิ่งขึ้น**

ด้วยชุดเกียร์ทดกำลังแบบ 3 ระดับและเครื่องป้องกันใบเลื่อยด้านหลังแบบปรับได้ ทำให้สามารถตัดบัวประกอบและบัวพื้น (Skirt board) ได้ขนาดที่ใหญ่ขึ้น

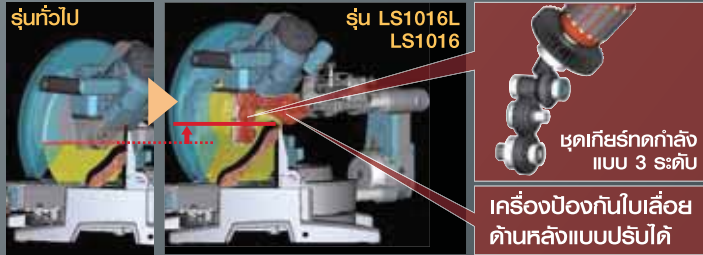

ประสิทธิภาพการตัดในแนวเฉียง
ได้สูงที่สุดถึง 168 มม. (6-5/8")
สำหรับบัวประกอบ



ประสิทธิภาพการตัดในแนวตั้ง
ได้สูงที่สุดถึง 120 มม. (4-3/4")
สำหรับบัวพื้น

**ตัดได้แม่นยำยิ่งขึ้น****กลไกเลื่อนแบบคู่**

มาทีทำจุดเด่นที่การใช้ ปลอกเหล็กแบบสั้น 4 ปลอก แทนการใช้ปลอกเหล็กแบบยาว 2 ปลอก ช่วยให้การตัดชิ้นงานได้อย่างเที่ยงตรง แม่นยำ และปราศจากแรงสั่นสะเทือน

- ตัวเครื่องมีขนาดกะทัดรัด สามารถพกพาไปใช้งานนอกสถานที่ได้



ดสลักปืนสไลด์ 6 ตัวทำหน้าที่รองรับปลอกทั้ง 4 ตัว เพื่อการตัดที่ราบรื่นและแม่นยำ

ปลอกเหล็กแบบสั้น 4 ปลอก

**ที่กันรางเลื่อนแบบคู่**

ที่กันส่วนบนและส่วนล่างสามารถเลื่อนได้โดยแยกอิสระจากกันเพื่อความสะดวกในการใช้งาน โดยที่กันส่วนบนแต่ละอันจะเลื่อนออกด้านนอกเมื่อตัดทำมุมและที่กันส่วนล่างแต่ละอันจะเลื่อนเข้าด้านในเพื่อยึดตัวชิ้นงานที่มีขนาดเล็กไว้ให้แน่นเพื่อการตัดที่แม่นยำและเที่ยงตรง

ความสูงโดยรวม 120 มม. (4-3/4")

**255mm (10") Compound Miter Saw****LS1040****โครงสร้างแข็งแรง ตัดได้แม่นยำ**

กำลังไฟฟ้ที่ใช้	1,650W
ความสามารถในการตัดสูงสุด	ตัดที่ 0 องศา : 90.5 x 95 มม. (3-9/16" x 3-3/4") ตัดที่ 45 องศา : 90.5 x 67 มม. (3-9/16" x 2-5/8")
เส้นผ่าศูนย์กลางใบตัด	255-260 มม. (10 - 10-1/4")
ความเร็วรอบตัวเปล่า (rpm)	4,600
ขนาด	530 x 532 x 476 มม. CB-153A
(ยาว x กว้าง x สูง)	(20-7/8" x 21" x 18-3/8")
น้ำหนักสุทธิ	12.4 กก. (27.3 ปอนด์)

**255mm (10") Slide Compound Saw****LS1017L****ตัดเฉียงซ้ายได้ 45 องศาและขวาได้ 5 องศา**

กำลังไฟฟ้ที่ใช้	1,430W
ความสามารถในการตัดสูงสุด	ตัดที่ 0 องศา : 91 x 305 มม. (3-5/8" x 12") ตัดที่ 45 องศา : 91 x 215 มม. (3-5/8" x 8-1/2")
เส้นผ่าศูนย์กลางใบตัด	255-260 มม. (10 - 10-1/4")
ความเร็วรอบตัวเปล่า (rpm)	4,200
ขนาด	536 x 825 x 581 มม.
(ยาว x กว้าง x สูง)	(21-1/8" x 32-1/2" x 22-7/8")
น้ำหนักสุทธิ	19.5 กก. (43.0 ปอนด์)

**255mm (10") Slide Compound Saw****LS1016****ตัดงานขนาดใหญ่ได้**

กำลังไฟฟ้ที่ใช้	1,510W
ความสามารถในการตัดสูงสุด	ตัดที่ 0 องศา : 91 x 279 มม. (3-5/8" x 11") ตัดที่ 45 องศา : 91 x 197 มม. (3-5/8" x 7-3/4")
เส้นผ่าศูนย์กลางใบตัด	250-260 มม. (9-7/8 - 10-1/4")
ความเร็วรอบตัวเปล่า (rpm)	3,200
ขนาด	718 x 640 x 671 มม. CB-153A
(ยาว x กว้าง x สูง)	(28-1/4" x 25-1/4" x 26-1/2")
น้ำหนักสุทธิ	24.1 กก. (53.1 ปอนด์)

**DXT**
Deep and Exact Cutting Technology**255mm (10") Slide Compound Saw****LS1018L****ตัดเฉียงได้ 45 องศาได้ทั้งซ้ายและขวา**

กำลังไฟฟ้ที่ใช้	1,430W
ความสามารถในการตัดสูงสุด	ตัดที่ 0 องศา : 91 x 305 มม. (3-5/8" x 12") ตัดที่ 45 องศา : 91 x 215 มม. (3-5/8" x 8-1/2")
เส้นผ่าศูนย์กลางใบตัด	255-260 มม. (10 - 10-1/4")
ความเร็วรอบตัวเปล่า (rpm)	4,300
ขนาด	536 x 825 x 633 มม.
(ยาว x กว้าง x สูง)	(21-1/8" x 32-1/2" x 25")
น้ำหนักสุทธิ	19.9 กก. (43.9 ปอนด์)

**New**

Sawing

305mm (12") Slide Compound Saw

LS1212

ตัดได้เรียบและแม่นยำ ตัดเฉียงได้ 2 แบบ เหมาะกับมืออาชีพ

กำลังไฟฟ้าที่ใช้	1,650W
สมรรถนะ	ตัดที่ 90 องศา : 98 x 310 มม. (3-7/8" x 12-1/4") ตัดที่ 45 องศา : 98 x 220 มม. (3-7/8" x 8-5/8")
เส้นผ่าศูนย์กลางใบตัด	305 มม. (12")
ความเร็วรอบตัวเปล่า (rpm)	3,200
ขนาด	800 x 590 x 690 มม.
(ยาว x กว้าง x สูง)	(31-1/2" x 23-1/4" x 27-1/4")
น้ำหนักสุทธิ	22 กก. (48.5 ปอนด์)

1,650W
motor

CB-153A



305mm (12") Slide Compound Saw

LS1216
LS1216L

ตัดงานขนาดใหญ่ได้

กำลังไฟฟ้าที่ใช้	1,650W
ความสามารถในการตัดสูงสุด	ตัดที่ 0 องศา : 107 x 363 มม. (4-1/4" x 14-1/4") ตัดที่ 45 องศา : 107 x 255 มม. (4-1/4" x 10")
เส้นผ่าศูนย์กลางใบตัด	305 มม. (12")
ความเร็วรอบตัวเปล่า (rpm)	3,200
ขนาด	721 x 640 x 806 มม.
(ยาว x กว้าง x สูง)	(28-3/8" x 25-1/4" x 31-3/4")
น้ำหนักสุทธิ	26.6 กก. (58.6 ปอนด์)

1,650W
motor

CB-153A



DXT
Deep and Exact Cutting Technology



Portable Band Saw

2107F

ขนาดโครง 120 x 120 มม. (4-3/4" x 4-3/4") ไร้สมดุคตี

กำลังไฟฟ้าที่ใช้	710W
ความสามารถในการตัด	ขนาดตัดเส้นผ่าศูนย์กลาง: 120 มม. (4-3/4") ตัดเป็นสี่เหลี่ยมโดยไม่มีใช้แทน : 120 x 120 มม. (4-3/4" x 4-3/4")
ความเร็วใบมีด	60 ม. (200 ฟุต) - 105 ม. (350 ฟุต) / นาที
ขนาด	508 x 188 x 256 มม.
(ยาว x กว้าง x สูง)	(20" x 7-3/8" x 10-1/8")
น้ำหนักสุทธิ	6.0 กก. (13.1 ปอนด์)

1,380W
motor

CB-303A



305mm (12") Band Saw

LB1200F

ประสิทธิภาพสูง

กำลังไฟฟ้าที่ใช้	900W
สมรรถนะ	ตัดได้หนา : 165 มม. (6-1/2") ระยะตัด : 305 มม. (12")
ความเร็วของใบมีด	Hi : (50Hz)800 (60Hz)1,000 ม. ((50Hz)2,624 (60Hz) 3,280 ฟุต)/นาที Lo : (50Hz)400 (60Hz)500 ม. ((50Hz)1,312 (60Hz) 1,640 ฟุต)/นาที
ขนาด	615 x 775 x 1,600 มม.
(ยาว x กว้าง x สูง)	(24-1/4" x 30-1/2" x 63")
น้ำหนักสุทธิ	81.2 กก. (179.0 ปอนด์)

900W
motor

New



260mm (10-1/4") Flip Over Saw

LF1000

น้ำหนักเบา ปรับใช้ได้ทั้งแบบตั้งโต๊ะและตั้งพื้น

กำลังไฟฟ้าที่ใช้	1,650W
ความสามารถในการตัดสูงสุด	ตัดที่ 0 องศา : 20, (68) x 210, (155) มม. (13/16, (2-11/16)" x 8-1/4, (6-1/8") ตัดที่ 45 องศา : 50 x 150 มม. (2" x 5-7/8")
เส้นผ่าศูนย์กลางใบตัด	260 มม. (10-1/4")
ความเร็วรอบตัวเปล่า (rpm)	2,700
ขนาด	แบบตั้งพื้น : 660 x 650 x 800 (1,220) มม. แบบตั้งโต๊ะ : 660 x 650 x 845 (1,060) มม. (26" x 25-1/2" x 31 (48") (26" x 25-1/2" x 33-1/4 (41-3/4")
น้ำหนักสุทธิ	36.0 กก. (79.4 ปอนด์)

1,650W
motor

CB-153A

Flipper



Grinding / Sanding

Finishing Sander

B03710
B03711

ออกแบบให้เข้ากับสรีระอย่างสมบูรณ์แบบด้ามจับสะดวก ใช้งานได้ทั้งมือเดียวและสองมือ

กำลังไฟฟ้าที่ใช้	190W	190W motor
ขนาดฐานรองกระดาษทราย	92 x 185 มม. (3-5/8" x 7-1/4")	
ขนาดกระดาษทราย	93 x 228 มม. (3-5/8" x 9")	CB-64A
ความเร็วการขัดต่อนาที (opm)	B03711 : 4,000-11,000 B03710 : 11,000	New
ขนาด (ยาว x กว้าง x สูง)	253 x 92 x 153 มม. (10" x 3-5/8" x 6")	
น้ำหนักสุทธิ	1.6 กก. (3.5 ปอนด์)	



Finishing Sander

B04510

รุ่นยอดนิยม

กำลังไฟฟ้าที่ใช้	180W	180W motor
ขนาดฐานรองกระดาษทราย	110 x 100 มม. (4-3/8" x 4")	
ขนาดกระดาษทราย	114 x 140 มม. (4-1/2" x 5-1/2")	CB-64A
ความเร็วการขัดต่อนาที (opm)	12,000	
ความยาวรวม	115 มม. (4-1/2")	
น้ำหนักสุทธิ	1.0 กก. (2.3 ปอนด์)	



Finishing Sander

B04540

น้ำหนักเบา ลดความเมื่อยล้าขณะทำงาน

กำลังไฟฟ้าที่ใช้	160W	160W motor
ขนาดฐานรองกระดาษทราย	110 x 100 มม. (4-3/8" x 4")	
ขนาดกระดาษทราย	114 x 140 มม. (4-1/2" x 5-1/2")	CB-64A
ความเร็วการขัดต่อนาที (opm)	14,000	
ความยาวรวม	115 มม. (4-1/2")	
น้ำหนักสุทธิ	0.92 กก. (2.03 ปอนด์)	



Finishing Sander

B04558

มอเตอร์กำลังสูง สั่นสะเทือนต่ำ ทำงานเงียบ

กำลังไฟฟ้าที่ใช้	200W	200W motor
ขนาดฐานรองกระดาษทราย	112 x 102 มม. (4-3/8" x 4")	
ขนาดกระดาษทราย	114 x 140 มม. (4-1/2" x 5-1/2")	CB-419A
ความเร็วการขัดต่อนาที (opm)	14,000	New
ขนาด (ยาว x กว้าง x สูง)	131 x 112 x 141 มม. (5-1/8" x 4-3/8" x 5-9/16")	
น้ำหนักสุทธิ	1.2 กก. (2.6 ปอนด์)	



Finishing Sander

B04565

เหมาะกับการขัดเข้ามุมหรือพื้นที่แคบด้วยฐานแบบสามเหลี่ยม

กำลังไฟฟ้าที่ใช้	200W
ขนาดฐานรองกระดาษทราย	112 x 190 มม. (4-3/8" x 7-1/2")
ขนาดกระดาษทราย	114 x 102 มม. (4-1/2" x 4")
ขนาดฐานสามเหลี่ยม	96 มม. (3-3/4")
ความเร็วการขัดต่อนาที (opm)	14,000
ขนาด	219 x 112 x 139 มม.
(ยาว x กว้าง x สูง)	(8-5/8" x 4-3/8" x 5-1/2")
น้ำหนักสุทธิ	1.2 กก. (2.6 ปอนด์)

200W motor

CB-419A



Finishing Sander

B04566

ขัดงานประเภทเข้ามุม ช่องบานเกล็ดดีดดี

กำลังไฟฟ้าที่ใช้	200W
ขนาดฐานรองกระดาษทราย	100 x 164 มม. (3-15/16" x 6-1/2")
ขนาดกระดาษทราย	102 x 166 มม. (4" x 6-1/2")
ความเร็วการขัดต่อนาที (opm)	14,000
ขนาด	197 x 100 x 137 มม.
(ยาว x กว้าง x สูง)	(7-3/4" x 3-15/16" x 5-3/8")
น้ำหนักสุทธิ	1.2 กก. (2.6 ปอนด์)

200W motor

CB-419A



Finishing Sander

B04901

แรงสั่นสะเทือนต่ำ ลดความเมื่อยล้าจากการทำงาน

กำลังไฟฟ้าที่ใช้	330W
ขนาดฐานรองกระดาษทราย	115 x 229 มม. (4-1/2" x 9")
ขนาดกระดาษทราย	115 x 280 มม. (4-1/2" x 11")
ความเร็วการขัดต่อนาที (opm)	10,000
ความยาวรวม	289 มม. (11-3/8")
น้ำหนักสุทธิ	2.7 กก. (6.0 ปอนด์)

330W motor

CB-419A



Finishing Sander

9045B

เหมาะกับการขัดพื้นผิวกว้างๆ ด้วยมอเตอร์กำลังสูง 520W และกระดาษทรายแบบหนักกว้าง

กำลังไฟฟ้าที่ใช้	520W
ขนาดฐานรองกระดาษทราย	114 x 234 มม. (4-1/2" x 9-1/4")
ขนาดกระดาษทราย	114 x 280 มม. (4-1/2" x 11")
ความเร็วการขัดต่อนาที (opm)	10,000
ความยาวรวม	240 มม. (9-1/2")
น้ำหนักสุทธิ	2.6 กก. (5.7 ปอนด์)

520W motor

CB-100A



Orbital Sander

9046

ประสิทธิภาพสูง เหมาะสำหรับมืออาชีพ

กำลังไฟฟ้าที่ใช้	600W
ขนาดฐานรองกระดาษทราย	115 x 229 มม. (4-1/2" x 9")
ขนาดกระดาษทราย	115 x 280 มม. (4-1/2" x 11")
ความเร็วการขัดต่อนาที (opm)	6,000
ความยาวรวม	283 มม. (11-1/8")
เส้นผ่าศูนย์กลางการเหวี่ยง	5 มม. (3/16")
น้ำหนักสุทธิ	3.1 กก. (6.8 ปอนด์)

600W motor

CB-419A



Wheel Sander

9741

เอนกประสงค์ขัดได้หลายพื้นผิว

กำลังไฟฟ้าที่ใช้	860W
เส้นผ่าศูนย์กลางแปรงขัด	100 x 120 มม. (4" x 4-3/4")
ความเร็วรอบตัวเปล่า (rpm)	3,500
ความยาวรวม	310 มม. (12-1/4")
น้ำหนักสุทธิ	4.2 กก. (9.3 ปอนด์)

860W motor

CB-100A



Grinding / Sanding

30mm x 533mm (1-3/16" x 21")
Belt Sander

9031

เหมาะสำหรับพื้นที่แคบๆหรือรูปร่างที่ไม่เรียบ

กำลังไฟฟ้าที่ใช้	550W	550W motor
ขนาดกระดาษทราย	30 x 533 มม. (1-3/16" x 21")	CB-411A
ความเร็วของกระดาษทราย	200-1,000 ม./นาที (656-3,280 ฟุต/นาที)	
ความยาวรวม	380 มม. (15")	
น้ำหนักสุทธิ	2.1 กก. (4.6 ปอนด์)	



76mm x 457mm (3" x 18")
Belt Sander

9910

กะทัดรัด ออกแบบให้รักษาสมดุขยี้ได้ดี

กำลังไฟฟ้าที่ใช้	650W	650W motor
ขนาดกระดาษทราย	76 x 457 มม. (3" x 18")	CB-411A
ความเร็วของกระดาษทราย	270 ม./นาที (900 ฟุต/นาที)	
ความยาวรวม	262 มม. (10-5/16")	
น้ำหนักสุทธิ	2.7 กก. (6.0 ปอนด์)	



100mm x 610mm (4" x 24")
Belt Sander

9401

เหมาะกับการขัดให้โต๊ะเรียบ ในพื้นที่กว้าง

กำลังไฟฟ้าที่ใช้	940W	940W motor
ขนาดกระดาษทราย	100 x 610 มม. (4" x 24")	CB-153A
ความเร็วของกระดาษทราย	350 ม./นาที (1,150 ฟุต/นาที)	
ความยาวรวม	374 มม. (14-3/4")	
น้ำหนักสุทธิ	7.4 กก. (16.3 ปอนด์)	



9mm x 533mm (3/8" x 21")
Belt Sander

9032

ขัดได้ลึกสูงสุด 110 มม. (4-5/16")

กำลังไฟฟ้าที่ใช้	500W	500W motor
ขนาดกระดาษทราย	9 x 533 มม. (3/8" x 21")	CB-411A
ความเร็วของกระดาษทราย	300-1,700 ม./นาที (980-5,600 ฟุต/นาที)	
ขัดได้ลึกสูงสุด	110 มม. (4-5/16")	
ความยาวรวม	420 มม. (16-1/2")	
น้ำหนักสุทธิ	1.6 กก. (3.5 ปอนด์)	



76mm x 610mm (3" x 24")
Belt Sander

9924DB

กะทัดรัด ออกแบบให้รักษาสมดุขยี้ได้ดี เป็นที่นิยมในมืออาชีพ

กำลังไฟฟ้าที่ใช้	850W	850W motor
ขนาดกระดาษทราย	76 x 610, 620 มม. (3" x 24, 24-3/8")	CB-100A
ความเร็วของกระดาษทราย	400 ม./นาที (1,300 ฟุต/นาที)	
ความยาวรวม	355 มม. (14")	
น้ำหนักสุทธิ	4.8 กก. (10.6 ปอนด์)	



100mm x 610mm (4" x 24")
Belt Sander

9402

เหมาะกับการขัดให้โต๊ะเรียบ ในพื้นที่กว้าง

กำลังไฟฟ้าที่ใช้	1,040W	1,040W motor
ขนาดกระดาษทราย	100 x 610 มม. (4" x 24")	CB-153A
ความเร็วของกระดาษทราย	สูง : 350 ม./นาที (1,150 ฟุต/นาที) ต่ำ : 300 ม./นาที (984 ฟุต/นาที)	
ความยาวรวม	374 มม. (14-3/4")	
น้ำหนักสุทธิ	7.3 กก. (16.1 ปอนด์)	



100mm x 610mm (4" x 24")
Belt Sander

9403

มอเตอร์กำลังสูงเหมาะกับงานหนัก

กำลังไฟที่ใช้	1,200W
ขนาดกระดาษทราย	100 x 610 มม. (4"x 24")
ความเร็วของกระดาษทราย	500 ม./นาที (1,640 ฟุต/นาที)
ความยาวรวม	353 มม. (13-7/8")
น้ำหนักสุทธิ	5.7 กก. (12.6 ปอนด์)

1,200W
motor

CB-303A



6mm (1/4") Die Grinder

906H

ตัวเครื่องเป็นอะลูมิเนียม ทนทาน

กำลังไฟที่ใช้	320W
ขนาดหัวจับดอก	6 มม. หรือ 1/4"
ความเร็วรอบตัวเปล่า (rpm)	27,000
ความยาวรวม	355 มม. (14")
น้ำหนักสุทธิ	1.9 กก. (4.2 ปอนด์)

320W
motor

CB-65A



8mm (1/4") Die Grinder

GD0800C
GD0810C

เครื่องเจียความเร็วสูง หัวจับดอกขนาดใหญ่ 8 มม.

กำลังไฟที่ใช้	750W
ขนาดหัวจับดอก	3 มม. - 8 มม.
ความเร็วรอบตัวเปล่า (rpm)	7,000-28,000 : GD0800C 1,800-7,000 : GD0810C
ขนาด	371 x 75 x 75 มม.
(ยาว x กว้าง x สูง)	(14-5/8" x 2-15/16" x 2-15/16")
น้ำหนักสุทธิ	1.7 กก. (3.7 ปอนด์)

750W
motor

CB-318
AUTO-CUT



• GD0800C

• GD0810C



6mm (1/4") Die Grinder

906

น้ำหนักเบา ควบคุมการทำงานได้ง่าย

กำลังไฟที่ใช้	240W
ขนาดหัวจับดอก	3 มม. - 6 มม.
ความเร็วรอบตัวเปล่า (rpm)	25,000
ความยาวรวม	283 มม. (11-1/8")
น้ำหนักสุทธิ	0.94 กก. (2.1 ปอนด์)

240W
motor

CB-64A



6mm (1/4") Die Grinder

GD0600
GD0601

ด้ามจับขนาดกระทัดรัด ควบคุมตัวเครื่องได้ง่าย

กำลังไฟที่ใช้	400W
ขนาดหัวจับดอก	3 มม. - 6 มม.
ขนาดของหินเจีย	38 มม. (1-1/2")
ความเร็วรอบตัวเปล่า (rpm)	25,000
ขนาด	358 x 82 x 82 มม.
(ยาว x กว้าง x สูง)	(14-1/8" x 3-1/4" x 3-1/4")
น้ำหนักสุทธิ	1.7 กก. (3.7 ปอนด์)

400W
motor

CB-325



• GD0600

• GD0601



125mm (5") Straight Grinder

9105

เหมาะกับงานหนัก ประสิทธิภาพสูง

กำลังไฟที่ใช้	750W
ขนาดของหินเจีย	125 มม. (5")
ขนาดของสกรูกลาง	12.7 มม. (1/2")
ความเร็วรอบตัวเปล่า (rpm)	4,800
ความยาวรวม	550 มม. (21-5/8")
น้ำหนักสุทธิ	5.1 กก. (11.1 ปอนด์)

750W
motor

CB-153A



Grinding / Sanding

150mm (6") Bench Grinder

**GB602
GB602W**

มาพร้อมหินขัดและที่จับชนิดพิเศษ

กำลังไฟฟ้าที่ใช้	250W	250W motor
ขนาดของหินเจีย	150 มม. (6")	
ขนาดของสกรูกลาง	12.7 มม. (1/2")	
ขนาดของมอเตอร์	1/3 แรงม้า	
ความเร็วรอบตัวเปล่า (rpm)	2,850 (50Hz) / 3,450 (60Hz)	
ความยาวรวม	375 x 205 x 286 มม. : GB602 375 x 348 x 286 มม. : GB602W	
น้ำหนักสุทธิ	9.2 กก. (20.3 ปอนด์) : GB602 9.0 กก. (19.9 ปอนด์) : GB602W	



• GB602

205mm (8") Bench Grinder

GB801

มาพร้อมไฟส่องสว่าง ประสิทธิภาพสูง

กำลังไฟฟ้าที่ใช้	550W	550W motor
ขนาดของหินเจีย	205 มม. (8")	
ขนาดของสกรูกลาง	15.88 มม. (5/8")	
ขนาดของมอเตอร์	3/4 แรงม้า	
ความเร็วรอบตัวเปล่า (rpm)	2,850 (50Hz) / 3,450 (60Hz)	
ขนาด	395 x 265 x 333 มม.	
(ยาว x กว้าง x สูง)	(15-9/16" x 10-7/16" x 13-7/64")	
น้ำหนักสุทธิ	19.8 กก. (43.6 ปอนด์)	



180mm (7") Disc Sander

9218SB

มอเตอร์พลังสูง 570W หมุนเร็ว ชัดได้เร็ว

กำลังไฟฟ้าที่ใช้	570W	570W motor CB-100A
เส้นผ่าศูนย์กลางแปรงขัดรูปถ้วย	110 มม. (4-3/8")	
เส้นผ่าศูนย์กลางแผ่นขัด	180 มม. (7")	
ความเร็วรอบตัวเปล่า (rpm)	4,500	
ความยาวรวม	225 มม. (8-7/8")	
น้ำหนักสุทธิ	2.9 กก. (6.3 ปอนด์)	



180mm (7") Polisher

**9218PB
9218PBL**

ขัดได้พื้นที่กว้าง ควบคุมตัวเครื่องได้ง่าย ลดความเหนื่อยล้าจากการทำงาน

กำลังไฟฟ้าที่ใช้	9218PB : 570W 9218PBL : 860W	570W motor CB-100A • 9218PB
แผ่นขัดเงาทำจากขนสัตว์	180 มม. (7")	
ความเร็วรอบตัวเปล่า (rpm)	9218PB : 2,000 9218PBL : 1,400	860W motor CB-100A • 9218PBL
ความยาวรวม	235 มม. (9-1/4")	
น้ำหนักสุทธิ	2.7 กก. (5.9 ปอนด์)	



• 9218PB

180mm (7") Sander-Polisher

9207SPB

ความเร็ว 2 ระดับ สำหรับงานขัดและงานขัดเงา

กำลังไฟฟ้าที่ใช้	700W	700W motor CB-100A
เส้นผ่าศูนย์กลางแปรงขัด	180 มม. (7")	
ความเร็วรอบตัวเปล่า (rpm)	2,000 / 3,800	
ความยาวรวม	455 มม. (17-7/8")	
น้ำหนักสุทธิ	3.4 กก. (7.5 ปอนด์)	



180mm (7") Sander-Polisher

9227C

ควบคุมความเร็วรอบด้วยระบบอิเล็กทรอนิกส์

กำลังไฟฟ้าที่ใช้	1,200W	1,200W motor CB-303A
เส้นผ่าศูนย์กลางแปรงขัด	180 มม. (7")	
แผ่นขัดเงาทำจากขนสัตว์	180 มม. (7")	
ความเร็วรอบตัวเปล่า (rpm)	0-3,000	
ความยาวรวม	470 มม. (18-1/2")	
น้ำหนักสุทธิ	3.0 กก. (6.6 ปอนด์)	



Stone Polisher

PW5001C

เครื่องขัดประสิทธิภาพสูง

กำลังไฟฟ้าที่ใช้	900W	900W motor
สมรรถนะ	แผ่นขัด : 100-125 มม. (4-5")	CB-318
ความเร็วรอบตัวเปล่า (rpm)	2,000-4,000	AUTO-CUT
ความยาวรวม	359 มม. (14-1/8")	
น้ำหนักสุทธิ	2.3 กก. (5.1 ปอนด์)	



125mm (5") / 150mm (6") Disc Sander

GV5000 GV6000

กะทัดรัด น้ำหนักเบาเพียง 1.2 กก. (2.6 ปอนด์)

กำลังไฟฟ้าที่ใช้	405W	405W motor
เส้นผ่าศูนย์กลางจานขัด	125 มม. (5") : GV5000	CB-64A
	150 มม. (6") : GV6000	
เส้นผ่าศูนย์กลางแผ่นขัด	120 มม. (4-3/4")	
ความเร็วรอบตัวเปล่า (rpm)	4,500	
ความยาวรวม	180 มม. (7-1/8")	
น้ำหนักสุทธิ	1.2 กก. (2.6 ปอนด์)	



• GV5000



150mm (6") Disc Sander

GV6010

มอเตอร์กำลังสูง

กำลังไฟฟ้าที่ใช้	440W	440W motor
เส้นผ่าศูนย์กลางจานขัด	150 มม. (6")	CB-64A
เส้นผ่าศูนย์กลางแผ่นขัด	120 มม. (4-3/4")	
ความเร็วรอบตัวเปล่า (rpm)	4,500	
ขนาด	200 x 74 x 181 มม.	
(ยาว x กว้าง x สูง)	(7-7/8" x 2-15/16" x 7-1/8")	
น้ำหนักสุทธิ	1.2 กก. (2.6 ปอนด์)	



180mm (7") Disc Sander

GV7000

ขนาดเล็กจุดศูนย์ถ่วงต่ำควบคุมได้สะดวก

กำลังไฟฟ้าที่ใช้	550W	550W motor
เส้นผ่าศูนย์กลางจานขัด	180 มม. (7")	CB-303A
เส้นผ่าศูนย์กลางแผ่นขัด	180 มม. (7")	
ความเร็วรอบตัวเปล่า (rpm)	4,700	
ความยาวรวม	210 มม. (8-1/4")	
น้ำหนักสุทธิ	2.1 กก. (4.6 ปอนด์)	



Drilling/Fastening

12.7mm (1/2") Impact Wrench

6904VH

ใช้ได้กับน็อต สกรู หลายรูปแบบ แรงบิดสูงสุด 196 นิวตันเมตร (145 ฟูตปอนด์)

กำลังไฟฟ้ที่ใช้	360W	360W motor
ใช้ได้กับโบลท์ขนาด	M10-M16 (3/8"-5/8")	
ใช้ได้กับโบลท์แรงดันสูงขนาด	M10-M12 (3/8"-1/2")	CB-415A
ขนาดหัวขันแบบสี่เหลี่ยม	12.7 มม. (1/2")	
อัตราเจาะทะลุต่อนาที (ipm)	สูง : 0-3,000 ต่ำ : 0-2,500	
ความเร็วรอบตัวเปล่า (rpm)	สูง : 0-2,400 ต่ำ : 0-2,100	
แรงบิดส่งสูงสุด (torque)	สูง : 196 นิวตันเมตร (145 ฟูตปอนด์) ต่ำ : 147 นิวตันเมตร (109 ฟูตปอนด์)	
ความยาวรวม	265 มม. (10-3/8")	
น้ำหนักสุทธิ	1.8 กก. (4.0 ปอนด์)	



12.7mm (1/2") Impact Wrench

6905H

แรงบิดสูง 294 นิวตันเมตร (220 ฟูตปอนด์) ตัวเครื่องน้ำหนักเบา

กำลังไฟฟ้ที่ใช้	470W	470W motor
ใช้ได้กับโบลท์ขนาด	M12-M20 (1/2"-3/4")	
ใช้ได้กับโบลท์แรงดันสูงขนาด	M12-M16 (1/2"-5/8")	CB-415A
ขนาดหัวขันแบบสี่เหลี่ยม	12.7 มม. (1/2")	
อัตราเจาะทะลุต่อนาที (ipm)	2,600	
ความเร็วรอบตัวเปล่า (rpm)	2,200	
แรงบิดส่งสูงสุด (torque)	294 นิวตันเมตร (220 ฟูตปอนด์)	
ความยาวรวม	275 มม. (10-7/8")	
น้ำหนักสุทธิ	2.3 กก. (5.1 ปอนด์)	



19mm (3/4") Impact Wrench

6906

แรงบิดสูง 588 นิวตันเมตร (441 ฟูตปอนด์) เหมาะกับงานหนัก

กำลังไฟฟ้ที่ใช้	850W	850W motor
ใช้ได้กับโบลท์ขนาด	M16-M22 (5/8"-7/8")	
ใช้ได้กับโบลท์แรงดันสูงขนาด	M16-M20 (5/8"-3/4")	CB-100A
ขนาดหัวขันแบบสี่เหลี่ยม	19 มม. (3/4")	
อัตราเจาะทะลุต่อนาที (ipm)	1,600	
ความเร็วรอบตัวเปล่า (rpm)	1,700	
แรงบิดส่งสูงสุด (torque)	588 นิวตันเมตร (441 ฟูตปอนด์)	
ความยาวรวม	327 มม. (12-7/8")	
น้ำหนักสุทธิ	5.6 กก. (12.3 ปอนด์)	



12.7mm (1/2") Impact Wrench

6905B

ทนทาน ขึ้นน็อตได้เร็ว (แรงบิดสูงสุด : 294 นิวตันเมตร [220 ฟูตปอนด์])

กำลังไฟฟ้ที่ใช้	440W	440W motor
ใช้ได้กับโบลท์ขนาด	M12-M20 (1/2"-3/4")	
ใช้ได้กับโบลท์แรงดันสูงขนาด	M12-M16 (1/2"-5/8")	CB-65A
ขนาดหัวขันแบบสี่เหลี่ยม	12.7 มม. (1/2")	
อัตราเจาะทะลุต่อนาที (ipm)	2,000	
ความเร็วรอบตัวเปล่า (rpm)	1,700	
แรงบิดส่งสูงสุด (torque)	294 นิวตันเมตร (220 ฟูตปอนด์)	
ความยาวรวม	270 มม. (10-5/8")	
น้ำหนักสุทธิ	2.8 กก. (6.2 ปอนด์)	



12.7mm (1/2") Impact Wrench

TW0200

ตัวเครื่องอะลูมิเนียม ทนทานสูง (200 นิวตันเมตร [150 ฟูตปอนด์])

กำลังไฟฟ้ที่ใช้	380W	380W motor
ใช้ได้กับโบลท์ขนาด	M10-M16 (3/8"-5/8")	
ใช้ได้กับโบลท์แรงดันสูงขนาด	M10-M12 (3/8"-1/2")	CB-411A
ขนาดหัวขันแบบสี่เหลี่ยม	12.7 มม. (1/2")	
อัตราเจาะทะลุต่อนาที (ipm)	0-2,200	
ความเร็วรอบตัวเปล่า (rpm)	0-2,200	
แรงบิดส่งสูงสุด (torque)	200 นิวตันเมตร (150 ฟูตปอนด์)	
ความยาวรวม	251 มม. (9-7/8")	
น้ำหนักสุทธิ	2.2 กก. (4.9 ปอนด์)	



12.7mm (1/2") Impact Wrench

TW0350

แรงบิดสูงถึง 350 นิวตันเมตร (260 ฟุตปอนด์)

กำลังไฟฟ้าที่ใช้	400W
ใช้ได้กับโบลท์ขนาด	M12-M22 (1/2" - 7/8")
ใช้ได้กับโบลท์แรงดันสูงขนาด	M12-M16 (1/2" - 5/8")
ขนาดหัวขันแบบสี่เหลี่ยม	12.7 มม. (1/2")
อัตราเจาะกระแทกต่อนาที (ipm)	2,000
ความเร็วรอบตัวเปล่า (rpm)	2,000
แรงบิดส่งสูงสุด (torque)	350 นิวตันเมตร (260 ฟุตปอนด์)
ความยาวรวม	282 มม. (11-1/8")
น้ำหนักสุทธิ	3.0 กก. (6.6 ปอนด์)

400W motor

CB-411A



25.4mm (1") Impact Wrench

TW1000

แรงบิดสูง เหมาะกับงานหนัก (1,000 นิวตันเมตร [738 ฟุตปอนด์])

กำลังไฟฟ้าที่ใช้	1,200W
ใช้ได้กับโบลท์ขนาด	M24-M30 (15/16" - 1-3/16")
ใช้ได้กับโบลท์แรงดันสูงขนาด	M22-M24 (7/8" - 15/16")
ขนาดหัวขันแบบสี่เหลี่ยม	25.4 มม. (1")
อัตราเจาะกระแทกต่อนาที (ipm)	1,500
ความเร็วรอบตัวเปล่า (rpm)	1,400
แรงบิดส่งสูงสุด (torque)	1,000 นิวตันเมตร (738 ฟุตปอนด์)
ความยาวรวม	382 มม. (15")
น้ำหนักสุทธิ	8.6 กก. (19.0 ปอนด์)

1,200W motor

CB-153A



M22(7/8"), M24(1"), SHTB22 Shear Wrench

6924N

ใช้ได้กับโบลท์ขนาด M24 (1")

กำลังไฟฟ้าที่ใช้	1,050W
ใช้ได้กับโบลท์ขนาด	M22, M24, 7/8", 1"
ใช้ได้กับโบลท์แรงดันสูงขนาด	M22
ความเร็วรอบตัวเปล่า (rpm)	19
แรงบิดส่งสูงสุด (torque)	1,100 นิวตันเมตร (810 ฟุตปอนด์)
ขนาด	330 x 104 x 257 มม.
(ยาว x กว้าง x สูง)	(13" x 4-1/8" x 10-1/8")
น้ำหนักสุทธิ	7.5 กก. (16.5 ปอนด์)

1,050W motor

CB-303A



M16 (5/8"), M20 (3/4"), M22 (7/8") Shear Wrench

6922NB

ป้องกันเครื่องระเบิด เครื่องจะไม่ทำงาน ถ้าเสียไม่เข้าล็อก

กำลังไฟฟ้าที่ใช้	1,330W
ใช้ได้กับโบลท์ขนาด	M16, M20, M22 (5/8", 3/4", 7/8")
ความเร็วรอบตัวเปล่า (rpm)	18
แรงบิดส่งสูงสุด (torque)	803 นิวตันเมตร (600 ฟุตปอนด์)
ขนาด	249 x 84 x 252 มม.
(ยาว x กว้าง x สูง)	(9-13/16" x 3-5/16" x 9-15/16")
น้ำหนักสุทธิ	4.8 กก. (10.6 ปอนด์)

1,330W motor

CB-411A



Grinding / Sanding

100mm (4") Angle Grinder

9500NB

กะทัดรัด น้ำหนักเบา ทำงานได้ดี แม้พื้นที่จำกัด

กำลังไฟฟ้าที่ใช้	570W	570W motor
เส้นผ่าศูนย์กลางแผ่นเจีย	100 มม. (4")	
ความเร็วรอบตัวเปล่า (rpm)	12,000	CB-411A
ความยาวรวม	9500NB : 253 มม. (10")	
น้ำหนักสุทธิ	1.8 กก. (3.9 ปอนด์)	



100mm (4") Angle Grinder

9533
9533L

จับถนัดมือ ขนาดตัวเครื่องบาง

กำลังไฟฟ้าที่ใช้	720W	720W motor
เส้นผ่าศูนย์กลางแผ่นเจีย	100 มม. (4")	
เส้นผ่าศูนย์กลางแปรงขัดรูปถ้วย	75 มม. (3")	CB-411A
เส้นผ่าศูนย์กลางแผ่นขัด	100 มม. (4")	
ขนาดใบตัดเพชร	110 มม. (4-3/8")	
ความเร็วรอบตัวเปล่า (rpm)	12,000 : 9533	
	9,000 : 9533L	
ขนาด	262 x 118 x 104 มม.	
(ยาว x กว้าง x สูง)	(10-3/8" x 4-5/8" x 4-1/8")	
น้ำหนักสุทธิ	1.4 กก. (3.11 ปอนด์)	



• 9533

100mm (4") Angle Grinder

9533B
9533BL

จับถนัดมือ ขนาดตัวเครื่องบาง

กำลังไฟฟ้าที่ใช้	720W	720W motor
เส้นผ่าศูนย์กลางแผ่นเจีย	100 มม. (4")	
เส้นผ่าศูนย์กลางแปรงขัดรูปถ้วย	75 มม. (3")	CB-411A
เส้นผ่าศูนย์กลางแผ่นขัด	100 มม. (4")	
ขนาดใบตัดเพชร	110 มม. (4-3/8")	
ความเร็วรอบตัวเปล่า (rpm)	12,000 : 9533B	
	9,000 : 9533BL	
ขนาด	262 x 118 x 104 มม.	
(ยาว x กว้าง x สูง)	(10-3/8" x 4-5/8" x 4-1/8")	
น้ำหนักสุทธิ	1.4 กก. (3.11 ปอนด์)	



• 9533B



100mm (4") Angle Grinder

9553BX

ขนาดเล็กแต่ทรงพลัง ปิด-เปิดง่าย

กำลังไฟฟ้าที่ใช้	710W	710W motor
เส้นผ่าศูนย์กลางแผ่นเจีย	100 มม. (4")	
ความเร็วรอบตัวเปล่า (rpm)	11,000	CB-325
ขนาด	258 x 118 x 97 มม.	
(ยาว x กว้าง x สูง)	(10-1/8" x 4-5/8" x 3-13/16")	
น้ำหนักสุทธิ	1.7 กก. (3.7 ปอนด์)	



100mm (4") Angle Grinder

9553NB

ขนาดเล็กทรงพลัง ถือได้ด้วยมือเดียว

กำลังไฟฟ้าที่ใช้	710W
เส้นผ่าศูนย์กลางแผ่นเจีย	100 มม. (4")
ความเร็วรอบตัวเปล่า (rpm)	11,000
ขนาด	258 x 118 x 97 มม.
(ยาว x กว้าง x สูง)	(10-1/8" x 4-5/8" x 3-13/16")
น้ำหนักสุทธิ	1.8 กก. (3.9 ปอนด์)

710W
motor

CB-325



100mm (4") Angle Grinder

9556HP

ด้ามจับออกแบบเข้ากับสรีระ:

กำลังไฟฟ้าที่ใช้	840W
เส้นผ่าศูนย์กลางแผ่นเจีย	100 มม. (4")
ความเร็วรอบตัวเปล่า (rpm)	11,000
ขนาด	273 x 118 x 97 มม.
(ยาว x กว้าง x สูง)	(10-3/4" x 4-5/8" x 3-13/16")
น้ำหนักสุทธิ	2.0 กก. (4.3 ปอนด์)

840W
motor

CB-325



100mm (4") Angle Grinder

9556NB 9556HN

มอเตอร์ประสิทธิภาพสูง ตัดหินได้ ทนความร้อนสูง

กำลังไฟฟ้าที่ใช้	840W
เส้นผ่าศูนย์กลางแผ่นเจีย	100 มม. (4")
ความเร็วรอบตัวเปล่า (rpm)	11,000
ขนาด	271 x 118 x 97 มม.
(ยาว x กว้าง x สูง)	(10-5/8" x 4-5/8" x 3-13/16")
น้ำหนักสุทธิ	1.9 กก. (4.2 ปอนด์)

840W
motor

CB-325



• 9556NB



100mm (4") Angle Grinder

GA4030

ขนาดเล็ก รูปทรงโค้งมน จับถนัดมือ

กำลังไฟฟ้าที่ใช้	720W
เส้นผ่าศูนย์กลางแผ่นเจีย	100 มม. (4")
ความเร็วรอบตัวเปล่า (rpm)	11,000
ขนาด	266 x 117 x 95 มม.
(ยาว x กว้าง x สูง)	(10-1/2" x 4-5/8" x 3-3/4")
น้ำหนักสุทธิ	1.7 กก. (3.7 ปอนด์)

720W
motor

CB-459/460



100mm (4") Angle Grinder

GA4031

ขนาดเล็ก รูปทรงโค้งมน จับถนัดมือ

กำลังไฟฟ้าที่ใช้	720W
เส้นผ่าศูนย์กลางแผ่นเจีย	100 มม. (4")
ความเร็วรอบตัวเปล่า (rpm)	11,000
ขนาด	259 x 118 x 104 มม.
(ยาว x กว้าง x สูง)	(10-1/4" x 4-5/8" x 4-1/8")
น้ำหนักสุทธิ	1.6 กก. (3.5 ปอนด์)

720W
motor

CB-459/460

New





SUPER JOINT SYSTEM

เมื่อใบตัดเกิดการลื่นหรือกระเด็นขณะตัด ระบบ SJS จะช่วยป้องกัน การเสียหายของเกียร์ได้

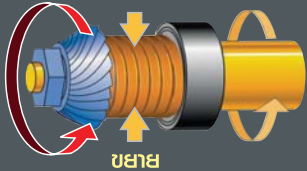
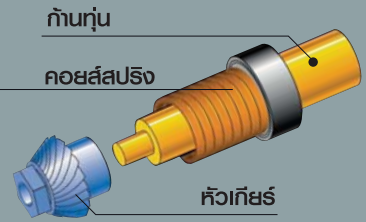

เมื่อแกนหมุนเริ่มหมุน คอยล์สปริงจะขยายและเกิด แรงเหวี่ยงเพิ่มขึ้นและส่งต่อไปยังหัวเกียร์

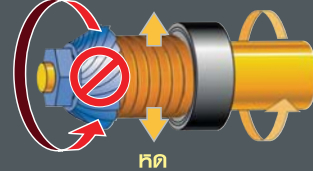

เมื่อใบตัดเกิดการลื่นหรือหยุดกะทันหัน คอยล์สปริงคลายตัวและหัวเกียร์ ไม่หมุนตามมอเตอร์ ใบตัดจะหยุดทำงาน ทำให้หัวเกียร์และมอเตอร์ไม่เสียหาย

125mm (5") Angle Grinder

9005N

เหมาะกับตัดเหล็ก เลื่อเครื่องอะลูมิเนียม มอเตอร์พลังสูง

กำลังไฟฟ้าที่ใช้	1,020W	1,020W motor
เส้นผ่าศูนย์กลางแผ่นเจีย	125 มม. (5")	CB-100A
เส้นผ่าศูนย์กลางแปรงขัดรูปถั่ว	90 มม. (3-1/2")	
เส้นผ่าศูนย์กลางแปรงขัด	125 มม. (5")	
ขนาดใบตัดเพชร	125 มม. (5")	
ความเร็วรอบตัวเปล่า (rpm)	10,000	
ความยาวรวม	356 มม. (14")	
ขนาดแกนเกสียว	M16x2	
น้ำหนักสุทธิ	2.5 กก. (5.5 ปอนด์)	



125mm (5") Angle Grinder

9558HN

มอเตอร์ประสิทธิภาพสูง ตัดหินได้ ทนความร้อนสูง

กำลังไฟฟ้าที่ใช้	840W	840W motor
เส้นผ่าศูนย์กลางแผ่นเจีย	125 มม. (5")	CB-325
เส้นผ่าศูนย์กลางแป้นตัด	125 มม. (5")	
ขนาดใบตัดเพชร	125 มม. (5")	
ความเร็วรอบตัวเปล่า (rpm)	11,000	
ขนาด	271 x 139 x 106 มม.	
(ยาว x กว้าง x สูง)	(10-5/8" x 5-1/2" x 4-3/16")	
น้ำหนักสุทธิ	2.1 กก. (4.5 ปอนด์)	



125mm (5") Angle Grinder

GA5010

เลื่อเครื่องจับกนัดมือ

กำลังไฟฟ้าที่ใช้	1,050W	1,050W motor
เส้นผ่าศูนย์กลางแผ่นเจีย	125 มม. (5")	CB-303A
เส้นผ่าศูนย์กลางแป้นตัด	125 มม. (5")	
ขนาดใบตัดเพชร	125 มม. (5")	
ความเร็วรอบตัวเปล่า (rpm)	11,000	
ขนาด	356 x 139 x 112 มม.	
น้ำหนักสุทธิ	2.6 กก. (5.8 ปอนด์)	



125mm (5") Angle Grinder

GA5020

เลื่อเครื่องจับกนัดมือ พร้อมระบบ SJS-Super Joint System

กำลังไฟฟ้าที่ใช้	1,050W	1,050W motor
เส้นผ่าศูนย์กลางแผ่นเจีย	125 มม. (5")	CB-303A
เส้นผ่าศูนย์กลางแป้นตัด	125 มม. (5")	
ขนาดใบตัดเพชร	125 มม. (5")	
ความเร็วรอบตัวเปล่า (rpm)	11,000	
ขนาด	356 x 139 x 120 มม.	
น้ำหนักสุทธิ	2.7 กก. (5.9 ปอนด์)	



150mm (6") Angle Grinder

9006N

เหมาะกับการตัดเหล็ก เลือเครื่องอะลูมิเนียม มอเตอร์พลังสูง

กำลังไฟฟ้ที่ไ้	1,020W	1,020W motor
เส้นผ่าศูนย์กลางแป้นเจีย	150 มม. (6")	CB-100A
เส้นผ่าศูนย์กลางแปรงขัดรูปถ้วย	90 มม. (3-1/2")	
เส้นผ่าศูนย์กลางแป้นขัด	150 มม. (6")	
เส้นผ่าศูนย์กลางแป้นตัด	150 มม. (6")	
ความเร็วรอบตัวเปล่า (rpm)	10,000	
ความยาวรวม	356 มม. (14")	
ขนาดแกนเกลียว	M16x2	
น้ำหนักสุทธิ	2.5 กก. (5.5 ปอนด์)	



150mm (6") Angle Grinder

GA6010 GA6020

เลือเครื่องจับกนัดมือ (GA6020 มาพร้อมระบบ SJS-Super Joint)

กำลังไฟฟ้ที่ไ้	1,050W	1,050W motor
เส้นผ่าศูนย์กลางแป้นเจีย	150 มม. (6")	CB-303A
เส้นผ่าศูนย์กลางแป้นตัด	150 มม. (6")	
ขนาดใบตัดเพชร	150 มม. (6")	
ความเร็วรอบตัวเปล่า (rpm)	10,000	
ความยาวรวม	GA6020 : 356 x 169 x 120 มม. GA6010 : 356 x 169 x 112 มม.	
น้ำหนักสุทธิ	GA6020 : 3.0 กก. (6.7 ปอนด์) GA6010 : 2.7 กก. (5.9 ปอนด์)	



• GA6020



• GA6010



180mm (7") Disc Grinder

9607NB

ทนทาน มอเตอร์ขนาด 1,800W

กำลังไฟฟ้ที่ไ้	1,800W	1,800W motor
เส้นผ่าศูนย์กลางแป้นเจีย	180 มม. (7")	CB-153A
เส้นผ่าศูนย์กลางแปรงขัดรูปถ้วย	110 มม. (4-3/8")	
เส้นผ่าศูนย์กลางแป้นขัด	180 มม. (7")	
ขนาดใบตัดเพชร	180 มม. (7")	
ความเร็วรอบตัวเปล่า (rpm)	8,000	
ความยาวรวม	413 มม. (16-1/4")	
น้ำหนักสุทธิ	4.2 กก. (9.3 ปอนด์)	



180mm (7") Angle Grinder

9617

มอเตอร์ใช้งานได้นาน ตัวเครื่องอะลูมิเนียม

กำลังไฟฟ้ที่ไ้	2,000W	2,000W motor
เส้นผ่าศูนย์กลางแป้นเจีย	180 มม. (7")	CB-204A AUTO-CUT
เส้นผ่าศูนย์กลางแป้นตัด	110 มม. (4-3/8")	
ความเร็วรอบตัวเปล่า (rpm)	8,500	
ความยาวรวม	458 มม. (18")	
น้ำหนักสุทธิ	5.5 กก. (12.1 ปอนด์)	



180mm (7") Angle Grinder

GA7020

ทนทานสูง พร้อมระบบ Anti-restart function

กำลังไฟฟ้ที่ไ้	2,200W	2,200W motor
เส้นผ่าศูนย์กลางแป้นเจีย	180 มม. (7")	CB-204A AUTO-CUT
ความเร็วรอบตัวเปล่า (rpm)	8,500	
ขนาด	473 x 200 x 140 มม.	
(ยาว x กว้าง x สูง)	(18-5/8" x 7-7/8" x 5-1/2")	
น้ำหนักสุทธิ	5.5 กก. (12.2 ปอนด์)	



180mm (7") Angle Grinder

GA7030

มอเตอร์ทนทานสูง

กำลังไฟฟ้ที่ไ้	2,400W	2,400W motor
เส้นผ่าศูนย์กลางแป้นเจีย	180 มม. (7")	CB-204A AUTO-CUT
ความเร็วรอบตัวเปล่า (rpm)	8,500	
ขนาด	511 x 200 x 140 มม.	
(ยาว x กว้าง x สูง)	(20-1/8" x 7-7/8" x 5-1/2")	
น้ำหนักสุทธิ	6.0 กก. (13.3 ปอนด์)	



Grinding / Sanding

180mm (7") Angle Grinder

GA7040

มอเตอร์และตัวเครื่องทนทานสูง

กำลังไฟฟ้ที่ไ้	2,600W	2,600W motor
เส้นผ่าศูนย์กลางแป้นเจีย	180 มม. (7")	
ความเร็วรอบตัวเปล่า (rpm)	8,500	CB-204A AUTO-CUT
ขนาด	511 x 200 x 140 มม.	
(ยาว x กว้าง x สูง)	(20-1/8" x 7-7/8" x 5-1/2")	
น้ำหนักสุทธิ	6.4 กก. (14.2 ปอนด์)	



230mm (9") Angle Grinder

GA9020

ทนทานสูง

กำลังไฟฟ้ที่ไ้	2,200W	2,200W motor
เส้นผ่าศูนย์กลางแป้นเจีย	230 มม. (9")	
ความเร็วรอบตัวเปล่า (rpm)	6,600	CB-204A AUTO-CUT
ขนาด	473 x 249 x 140 มม.	
(ยาว x กว้าง x สูง)	(18-5/8" x 9-3/4" x 5-1/2")	
น้ำหนักสุทธิ	5.8 กก. (12.8 ปอนด์)	



230mm (9") Angle Grinder

GA9050

กะทัดรัดที่สุด

กำลังไฟฟ้ที่ไ้	2,000W	2,000W motor
เส้นผ่าศูนย์กลางแป้นเจีย	230 มม. (9")	
ความเร็วรอบตัวเปล่า (rpm)	6,600	CB-204A AUTO-CUT
ขนาด	432 x 250 x 132 มม.	
(ยาว x กว้าง x สูง)	(17" x 9-7/8" x 5-3/16")	
น้ำหนักสุทธิ	4.7 กก. (10.4 ปอนด์)	New



180mm (7") Angle Grinder

GA7050

กะทัดรัดที่สุด

กำลังไฟฟ้ที่ไ้	2,000W	2,000W motor
เส้นผ่าศูนย์กลางแป้นเจีย	180 มม. (7")	
ความเร็วรอบตัวเปล่า (rpm)	8,500	CB-204A AUTO-CUT
ขนาด	432 x 200 x 132 มม.	
(ยาว x กว้าง x สูง)	(17" x 7-7/8" x 5-3/16")	
น้ำหนักสุทธิ	4.5 กก. (9.9 ปอนด์)	New



230mm (9") Angle Grinder

GA9030

มอเตอร์และตัวเครื่องทนทานสูง

กำลังไฟฟ้ที่ไ้	2,400W	2,400W motor
เส้นผ่าศูนย์กลางแป้นเจีย	230 มม. (9")	
ความเร็วรอบตัวเปล่า (rpm)	6,600	CB-204A AUTO-CUT
ขนาด	503 x 250 x 140 มม.	
(ยาว x กว้าง x สูง)	(19-3/4" x 9-7/8" x 5-1/2")	
น้ำหนักสุทธิ	6.3 กก. (13.9 ปอนด์)	



125mm (5") Stone Grinder

GC5000

เสื่อเกียร้ละอุมิเนียมคุณภาพสูง

กำลังไฟฟ้ที่ไ้	930W	930W motor
ขนาดของหินเจีย	125 x 75 มม. (5" x 3")	
ขนาดของสกรูกลาง	22, 19 มม.	CB-153A
ความเร็วรอบตัวเปล่า (rpm)	4,200	
ความยาวรวม	454 มม. (17-7/8")	
น้ำหนักสุทธิ	5.2 กก. (11.4 ปอนด์)	



18mm (11/16") Adapted for SDS-PLUS bits Rotary Hammer

HR1830

น้ำหนักเบา ดีไซน์กระชับมือ

กำลังไฟฟ้าที่ใช้	440W	440W motor
สมรรถนะ	คอนกรีต : 18 มม. (11/16") เจาะคอนกรีตด้วยดอก core bit : 65 มม. (2-9/16") เหล็ก : 13 มม. (1/2") โม่ : 24 มม. (15/16")	
อัตราเจาะกระแทกต่อนาที (ipm)	0-5,000	
ความเร็วรอบตัวเปล่า (rpm)	0-1,500	
ขนาด	279 x 66 x 208 มม.	CB-419A
(ยาว x กว้าง x สูง)	(11" x 2-5/8" x 8-3/16")	
น้ำหนักสุทธิ	1.9 กก. (4.2 ปอนด์)	



20mm (3/4") Adapted for SDS-PLUS bits Rotary Hammer

HR2010

กะทัดรัด ทนทาน

กำลังไฟฟ้าที่ใช้	600W	600W motor
สมรรถนะ	คอนกรีต : 20 มม. (13/16") เหล็ก : 13 มม. (1/2") โม่ : 24 มม. (15/16")	
อัตราเจาะกระแทกต่อนาที (ipm)	0-4,000	
ความเร็วรอบตัวเปล่า (rpm)	0-900	CB-105A AUTO-CUT
ความยาวรวม	302 มม. (11-7/8")	
น้ำหนักสุทธิ	3.4 กก. (7.4 ปอนด์)	



22mm (7/8") Adapted for SDS-PLUS bits Rotary Hammer

HR2230

กลไกภายในทนทานสูงทั้งมอเตอร์และแปรงถ่าน

กำลังไฟฟ้าที่ใช้	710W	710W motor
สมรรถนะ	คอนกรีต : 22 มม. (7/8") เหล็ก : 13 มม. (1/2") โม่ : 32 มม. (1-1/4")	
อัตราเจาะกระแทกต่อนาที (ipm)	0-4,050	
ความเร็วรอบตัวเปล่า (rpm)	0-1,050	CB-325
ขนาด	357 x 84 x 214 มม.	
(ยาว x กว้าง x สูง)	(14" x 3-5/16" x 8-3/8")	
น้ำหนักสุทธิ	2.6 กก. (5.8 ปอนด์)	



Impact Drilling / Demolition

24mm (15/16") Adapted for SDS-PLUS bits Rotary Hammer

HR2460F

กลไกภายในทนทานสูงทั้งมอเตอร์และแปรงถ่าน

กำลังไฟฟ้าที่ใช้	780W
สมรรถนะ:	คอนกรีต : 24 มม. (15/16") เหล็ก : 13 มม. (1/2") ไม้ : 32 มม. (1-1/4")
อัตราเจาะกระแทกต่อนาที (ipm)	0-4,500
ความเร็วรอบตัวเปล่า (rpm)	0-1,100
ขนาด	362 x 84 x 214 มม.
(ยาว x กว้าง x สูง)	(14-1/4" x 3-5/16" x 8-3/8")
น้ำหนักสุทธิ	2.8 กก. (6.1 ปอนด์)

780W motor

CB-325



24mm (15/16") Adapted for SDS-PLUS bits Combination Hammer

HR2470F
HR2470FT

กลไกภายในทนทานสูงทั้งมอเตอร์และแปรงถ่าน

กำลังไฟฟ้าที่ใช้	780W
สมรรถนะ:	คอนกรีต : 24 มม. (15/16") เหล็ก : 13 มม. (1/2") ไม้ : 32 มม. (1-1/4")
อัตราเจาะกระแทกต่อนาที (ipm)	0-4,500
ความเร็วรอบตัวเปล่า (rpm)	0-1,100
ขนาด	370 x 84 x 214 มม. : HR2470F
(ยาว x กว้าง x สูง)	394 x 84 x 214 มม. : HR2470FT (14-1/2" x 3-5/16" x 8-3/8") : HR2470F (15-1/2" x 3-5/16" x 8-3/8") : HR2470FT
น้ำหนักสุทธิ	2.9 กก. (6.4 ปอนด์) : HR2470F 3.0 กก. (6.7 ปอนด์) : HR2470FT

780W motor

CB-325



• HR2470F

Quick change drill chuck



◀ HR2470FT



◀ HR2470FT



24mm (15/16") Adapted for SDS-PLUS bits Combination Hammer

HR2475

แข็งแรงแรงทั้งตัวเครื่องและมอเตอร์

กำลังไฟฟ้าที่ใช้	780W
สมรรถนะ	คอนกรีต : 24 มม. (15/16") เหล็ก : 13 มม. (1/2") ไม้ : 32 มม. (1-1/4")
อัตราเจาะกระแทกต่อนาที (ipm)	0-4,500
ความเร็วรอบตัวเปล่า (rpm)	0-1,100
ขนาด	429 x 84 x 158 มม.
(ยาว x กว้าง x สูง)	(16-7/8" x 3-5/16" x 6-1/4")
น้ำหนักสุทธิ	3.0 กก. (6.6 ปอนด์)

780W motor

CB-419A

New



28mm (1-1/8") Adapted for SDS-PLUS bits Combination Hammer

HR2810T
HR2811FT

เปลี่ยนดอกจาก SDS-Plus ไปเป็น 3 jaw ได้ง่ายเพียงเสียบวิววิท โดยไม่ต้องใช้กุญแจ

กำลังไฟฟ้าที่ใช้	800W
สมรรถนะ	เจาะคอนกรีตด้วยดอก T.C.T. bit : 28 มม. (1-1/8") เหล็ก : 13 มม. (1/2") ไม้ : 32 มม. (1-1/4")
อัตราเจาะกระแทกต่อนาที (ipm)	0-4,500
ความเร็วรอบตัวเปล่า (rpm)	0-1,100
ขนาด	HR2811FT : 345 x 89 x 225 มม. (13-5/8" x 3-1/2" x 8-7/8")
(ยาว x กว้าง x สูง)	HR2810T : 339 x 89 x 225 มม. (13-3/8" x 3-1/2" x 8-7/8")
น้ำหนักสุทธิ	HR2811FT : 3.6 กก. (8.0 ปอนด์) HR2810T : 3.5 กก. (7.8 ปอนด์)

800W motor

CB-325



HR2811FT

28mm (1-1/8") Adapted for SDS-PLUS bits Combination Hammer

HR2810
HR2811F

มี 3 ระบบคือ ส่วนธรรมดา, โรตารี และสกัดกระแทก

กำลังไฟฟ้าที่ใช้	800W
สมรรถนะ	เจาะคอนกรีตด้วยดอก T.C.T. bit : 28 มม. (1-1/8") เหล็ก : 13 มม. (1/2") ไม้ : 32 มม. (1-1/4")
อัตราเจาะกระแทกต่อนาที (ipm)	0-4,500
ความเร็วรอบตัวเปล่า (rpm)	0-1,100
ขนาด	HR2811F : 320 x 89 x 225 มม. (12-5/8" x 3-1/2" x 8-7/8")
(ยาว x กว้าง x สูง)	HR2810 : 314 x 89 x 225 มม. (12-3/8" x 3-1/2" x 8-7/8")
น้ำหนักสุทธิ	HR2811F : 3.5 กก. (7.7 ปอนด์) HR2810 : 3.4 กก. (7.5 ปอนด์)

800W motor

CB-325



HR2811F

Impact Drilling / Demolition

32mm (1-1/4") Adapted for SDS-PLUS bits Combination Hammer

HR3200C

มี 3 ระบบคือ ส่วนธรรมดา, โรตารี และสกัดกระแทก

กำลังไฟฟ้าที่ใช้	850W
สมรรถนะ	เจาะคอนกรีตด้วยดอก T.C.T. bit : 32 มม. (1-1/4") เหล็ก : 13 มม. (1/2") ไม้ : 32 มม. (1-1/4")
อัตราเจาะกระแทกต่อนาที (ipm)	1,650-3,300
ความเร็วรอบตัวเปล่า (rpm)	315-630
ขนาด	398 x 108 x 239 มม.
(ยาว x กว้าง x สูง)	(15-5/8" x 4-1/4" x 9-3/8")
น้ำหนักสุทธิ	4.8 กก. (10.5 ปอนด์)

850W
motor

CB-350
AUTO-CUT



32mm (1-1/4") Adapted for SDS-PLUS bits Combination Hammer

HR3210C
HR3210FCT

กำลังการเจาะดีเยี่ยม แรงสั่นสะเทือนต่ำ

กำลังไฟฟ้าที่ใช้	850W
สมรรถนะ	เจาะคอนกรีตด้วยดอก T.C.T. bit : 32 มม. (1-1/4") เหล็ก : 13 มม. (1/2") ไม้ : 32 มม. (1-1/4") เจาะคอนกรีตด้วยดอก Core bit : 90 มม. (3-1/2")
อัตราเจาะกระแทกต่อนาที (ipm)	1,650-3,300
ความเร็วรอบตัวเปล่า (rpm)	315-630
ขนาด	HR3210C : 398 x 114 x 239 มม.
(ยาว x กว้าง x สูง)	(15-5/8" x 4-1/2" x 9-3/8") HR3210FCT : 424 x 114 x 239 มม. (16-3/4" x 4-1/2" x 9-3/8")
น้ำหนักสุทธิ	HR3210C : 5.2 กก. (11.4 ปอนด์) HR3210FCT : 5.4 กก. (11.9 ปอนด์)

850W
motor

CB-350
AUTO-CUT



• HR3210C



• HR3210FCT

AVT
ANTI VIBRATION TECHNOLOGY



HR3210FCT

35mm (1-3/8") Rotary Hammer

HR3530

ประสิทธิภาพการทำงานสูง

กำลังไฟฟ้าที่ใช้	1,010W
สมรรถนะ	เจาะคอนกรีตด้วยดอก T.C.T. bit : 35 มม. (1-3/8") เจาะคอนกรีตด้วยดอก Core bit : 105 มม. (4-1/8")
อัตราเจาะกระแทกต่อนาที (ipm)	3,100
ความเร็วรอบตัวเปล่า (rpm)	760
ขนาด	374 x 100 x 243 มม.
(ยาว x กว้าง x สูง)	(14-3/4" x 3-15/16" x 9-9/16")
น้ำหนักสุทธิ	5.8 กก. (12.8 ปอนด์)

1,010W
motor

CB-350
AUTO-CUT



40mm (1-9/16") Adapted for SDS-MAX bits Rotary Hammer

HR4011C

มีประสิทธิภาพที่สุดในรุ่นแรงสั่นสะเทือนต่ำพิเศษ (มีด้ามจับซึมซับแรงสั่นสะเทือนได้ดี)

กำลังไฟฟ้าที่ใช้	1,100W
สมรรถนะ	เจาะคอนกรีตด้วยดอก T.C.T. bit : 40 มม. (1-9/16") เจาะคอนกรีตด้วยดอก Core bit : 105 มม. (4-1/8")
อัตราเจาะกระแทกต่อนาที (ipm)	1,350-2,750
ความเร็วรอบตัวเปล่า (rpm)	235-480
ขนาด	468 x 116 x 261 มม.
(ยาว x กว้าง x สูง)	(18-1/2" x 4-9/16" x 10-1/4")
น้ำหนักสุทธิ	6.7 กก. (14.8 ปอนด์)

1,100W
motor

CB-350
AUTO-CUT



AVT

ANTI VIBRATION TECHNOLOGY



40mm (1-9/16") Rotary Hammer

HR4030C

ทำงานยากเป็นงานง่าย ด้วยระบบควบคุมอิเล็กทรอนิกส์ และการออกแบบที่กระชับ (รุ่น Hex Shank)

กำลังไฟฟ้าที่ใช้	1,100W
สมรรถนะ	เจาะคอนกรีตด้วยดอก T.C.T. bit : 40 มม. (1-9/16") เจาะคอนกรีตด้วยดอก Core bit : 118 มม. (4-5/8")
อัตราเจาะกระแทกต่อนาที (ipm)	1,300-2,600
ความเร็วรอบตัวเปล่า (rpm)	230-460
ขนาด	413 x 107 x 247 มม.
(ยาว x กว้าง x สูง)	(16-1/4" x 4-1/4" x 9-3/4")
น้ำหนักสุทธิ	6.9 กก. (15.2 ปอนด์)

1,100W
motor

CB-350
AUTO-CUT



Impact Drilling / Demolition

45mm (1-3/4") Adapted for SDS-MAX bits Rotary Hammer

HR4501C

ประสิทธิภาพและความทนทานสูง

กำลังไฟฟ้าที่ใช้	1,350W
สมรรถนะ:	เจาะคอนกรีตด้วยดอก T.C.T. bit : 45 มม. (1-3/4") เจาะคอนกรีตด้วยดอก Core bit : 125 มม. (5")
อัตราเจาะระลอกต่อนาที (ipm)	1,250-2,750
ความเร็วรอบตัวเปล่า (rpm)	130-280
ขนาด	458 x 121 x 288 มม.
(ยาว x กว้าง x สูง)	(18" x 4-3/4" x 11-3/8")
น้ำหนักสุทธิ	8.2 กก. (18.1 ปอนด์)

1,350W
motor

CB-171
AUTO-CUT



45mm (1-3/4") Adapted for SDS-MAX bits Rotary Hammer

HR4511C

ประสิทธิภาพสูง แรงสั่นสะเทือนต่ำ (ด้วยตัวจับเข็มขัดแรงสั่นสะเทือน)

กำลังไฟฟ้าที่ใช้	1,350W
สมรรถนะ:	เจาะคอนกรีตด้วยดอก T.C.T. bit : 45 มม. (1-3/4") เจาะคอนกรีตด้วยดอก Core bit : 125 มม. (5")
อัตราเจาะระลอกต่อนาที (ipm)	1,250-2,750
ความเร็วรอบตัวเปล่า (rpm)	130-280
ขนาด	458 x 136 x 288 มม.
(ยาว x กว้าง x สูง)	(18" x 5-3/8" x 11-3/8")
น้ำหนักสุทธิ	8.5 กก. (18.7 ปอนด์)

1,350W
motor

CB-171
AUTO-CUT



AVT
ANTI VIBRATION TECHNOLOGY

ขณะทำงาน

AVT
ANTI VIBRATION TECHNOLOGY

ระบบเข็มขัดแรงสั่นสะเทือน

- แรงสั่นสะเทือนต่ำเป็นพิเศษ
- ช่วยให้การออกแบบเครื่องมือ สามารถทำให้ตัวเครื่องแบนลงได้ เพื่อการใช้งานที่ดียิ่งขึ้น



หลักการของวิธีเข็มขัดแรงสั่นสะเทือน

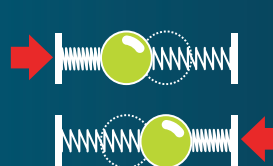

ขณะหยุดทำงาน

SOFT NO LOAD

ควบคุมการทำงานของมอเตอร์

- ลดแรงสั่นสะเทือนของตัวเครื่อง ขณะเริ่มการทำงาน ช่วยลดจำนวนการสั่นสะเทือนที่มือผู้ใช้ เกิดน้อยลงในระหว่างวัน
- ลดความเสียหายของดอกสว่านขณะเริ่มทำงาน



52mm (2") Adapted for SDS-MAX bits Rotary Hammer

HR5201C

ประสิทธิภาพและความทนทานสูง

กำลังไฟฟ้าที่ใช้	1,500W
สมรรถนะ	เจาะคอนกรีตด้วยดอก T.C.T. bit : 52 มม. (2") เจาะคอนกรีตด้วยดอก Core bit : 160 มม. (6-1/4")
อัตราเจาะกระแทกต่อนาที (ipm)	1,075-2,150
ความเร็วรอบตัวเปล่า (rpm)	130-260
ขนาด	599 x 130 x 287 มม.
(ยาว x กว้าง x สูง)	(23-1/2" x 5-1/8" x 11-1/4")
น้ำหนักสุทธิ	11.3 กก. (24.8 ปอนด์)

1,500W
motor

CB-171
AUTO-CUT



52mm (2") Adapted for SDS-MAX bits Rotary Hammer

HR5211C

ประสิทธิภาพสูง แรงสั่นสะเทือนต่ำ (ด้วยด้ามจับซึมซับแรงสั่นสะเทือน)

กำลังไฟฟ้าที่ใช้	1,500W
สมรรถนะ	เจาะคอนกรีตด้วยดอก T.C.T. bit : 52 มม. (2") เจาะคอนกรีตด้วยดอก Core bit : 160 มม. (6-1/4")
อัตราเจาะกระแทกต่อนาที (ipm)	1,075-2,150
ความเร็วรอบตัวเปล่า (rpm)	130-260
ขนาด	599 x 149 x 287 มม.
(ยาว x กว้าง x สูง)	(23-1/2" x 5-7/8" x 11-1/4")
น้ำหนักสุทธิ	11.6 กก. (26.5 ปอนด์)

1,500W
motor

CB-171
AUTO-CUT



Adapted for SDS-MAX bits Demolition Hammer

HM0870C

สมบรูณ์แบบด้วยความสวยงามและพลัง

กำลังไฟฟ้าที่ใช้	1,100W
อัตราเจาะกระแทกต่อนาที (ipm)	1,100-2,650
ขนาด	449 x 109 x 230 มม.
(ยาว x กว้าง x สูง)	(17-3/4" x 4-1/4" x 9")
น้ำหนักสุทธิ	5.1 กก. (11.1 ปอนด์)

1,100W
motor

CB-350
AUTO-CUT

New



Impact Drilling / Demolition

17mm (11/16") Hex Shank Demolition Hammer

HM0810T

สมบูร์ณัแบบด้วยความสะดวกและพลัง

กำลังไฟฟ้าที่ใช้	900W	 CB-105A AUTO-CUT
อัตราเจาะกระแทกต่อนาที (ipm)	2,900	
ความยาวรวม	428 มม. (16-7/8")	
น้ำหนักสุทธิ	6.0 กก. (13.2 ปอนด์)	



21mm (13/16") Hex Shank Demolition Hammer

HM1201

แรงกระแทกเต็มกำลัง ตัวเครื่องทนทาน

กำลังไฟฟ้าที่ใช้	1,130W	 CB-155A AUTO-CUT
อัตราเจาะกระแทกต่อนาที (ipm)	2,000	
ความยาวรวม	480 มม. (18-7/8")	
น้ำหนักสุทธิ	9.1 กก. (20.2 ปอนด์)	



SDS-MAX Shank Demolition Hammer

HM1100
HM1100C

แรงกระแทกเต็มกำลัง ตัวเครื่องทนทาน

กำลังไฟฟ้าที่ใช้	1,050W	 CB-327A
อัตราเจาะกระแทกต่อนาที (ipm)	2,650 : HM1100 1,300-2,650 : HM1100C	
ความยาวรวม	524 มม. (20-5/8")	
น้ำหนักสุทธิ	6.1 กก. (13.5 ปอนด์)	



• HM1100C



Adapted for SDS-MAX bits Demolition Hammer

HM1214C

ใช้งานสะดวกโดยเฉพาะการสกัดในแนวตั้ง

กำลังไฟฟ้าที่ใช้	1,500W
อัตราเจาะกระแทกต่อนาที (ipm)	950-1,900
ขนาด	700 x 129 x 265 มม.
(ยาว x กว้าง x สูง)	(27-1/2" x 5-1/8" x 10-3/8")
น้ำหนักสุทธิ	12.3 กก. (27.1 ปอนด์)

1,500W
motor

CB-171
AUTO-CUT



AVT & SOFT
ANTI VIBRATION TECHNOLOGY
NO LOAD



30mm (1-3/16") Hex Shank Demolition Hammer

HM1306

ประสิทธิภาพสูง อัตราการสูญเสียพลังงานต่ำ

กำลังไฟฟ้าที่ใช้	1,510W
อัตราเจาะกระแทกต่อนาที (ipm)	1,450
ขนาด	652 x 121 x 231 มม.
(ยาว x กว้าง x สูง)	(25-3/4" x 4-3/4" x 9-1/8")
น้ำหนักสุทธิ	15.1 กก. (33.3 ปอนด์)

1,510W
motor

CB-204A
AUTO-CUT



30mm (1-3/16") Hex Shank Electric Breaker

HM1307C

ทนทานสูง ประสิทธิภาพในการเจาะกระแทกดีเยี่ยม

กำลังไฟฟ้าที่ใช้	1,510W
อัตราเจาะกระแทกต่อนาที (ipm)	730-1,450
ขนาด	715 x 129 x 266 มม.
(ยาว x กว้าง x สูง)	(28-1/8" x 5-1/8" x 10-1/2")
น้ำหนักสุทธิ	15.3 กก. (33.8 ปอนด์)

1,510W
motor

CB-171
AUTO-CUT

New



30mm (1-3/16") Hex Shank Electric Breaker

HM1317C

แรงสั่นสะเทือนต่ำมาก ด้วยเทคโนโลยี AVT (Anti-Vibration Technology)

กำลังไฟฟ้าที่ใช้	1,510W	1,510W motor
อัตราเจาะกระแทกต่อนาที (ipm)	730-1,450	CB-171 AUTO-CUT
ขนาด (ยาว x กว้าง x สูง)	715 x 129 x 266 มม. (28-1/8" x 5-1/8" x 10-1/2")	New
น้ำหนักสุทธิ	17.0 กก. (37.5 ปอนด์)	



AVT & SOFT NO LOAD
ANTI VIBRATION TECHNOLOGY



30mm (1-3/16") Hex Shank Electric Breaker

HM1400

โครงสร้างตัว T ทำให้ใช้งานได้ง่ายขึ้น

กำลังไฟฟ้าที่ใช้	1,240W	1,240W motor
อัตราเจาะกระแทกต่อนาที (ipm)	1,200	CB-155A AUTO-CUT
ความยาวรวม	613 มม. (24-1/8")	
น้ำหนักสุทธิ	18.1 กก. (39.9 ปอนด์)	



30mm (1-3/16") Hex Shank Demolition Hammer

HM1500

มีระบบการสั่นสะเทือนที่ต่ำ

กำลังไฟฟ้าที่ใช้	1,470W	1,470W motor
อัตราเจาะกระแทกต่อนาที (ipm)	1,300	CB-204A AUTO-CUT
ความยาวรวม	647 มม. (25-1/2")	
น้ำหนักสุทธิ	17.8 กก. (39.2 ปอนด์)	

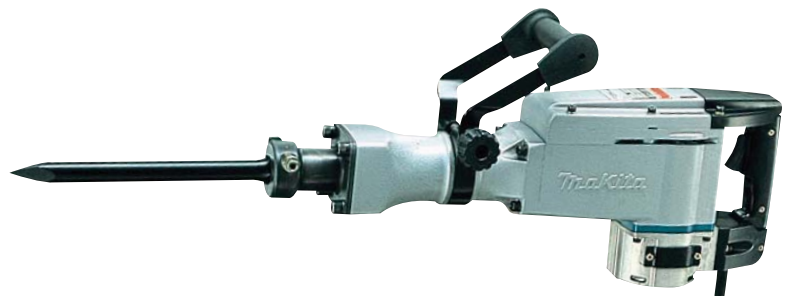

28.6mm (1-1/8") Hex Shank Electric Breaker

HM1800

เหมาะกับการงานหนัก สำหรับมืออาชีพ

กำลังไฟฟ้าที่ใช้	1,700W	 CB-204A AUTO-CUT
อัตราเจาะกระแทกต่อนาที (ipm)	1,000	
ความยาวรวม	818 มม. (32-1/4")	
น้ำหนักสุทธิ	29.1 กก. (64 ปอนด์)	



28.6mm (1-1/8") Hex shank Electric Breaker

HM1801
HM1810

ประสิทธิภาพการสกัด สูงที่สุดในรุ่นเดียวกัน

กำลังไฟฟ้าที่ใช้	2,000W	 CB-204A AUTO-CUT
อัตราเจาะกระแทกต่อนาที (ipm)	1,100	
ขนาด (ยาว x กว้าง x สูง)	824 x 148 x 624 มม. (32-1/2" x 5-7/8" x 24-1/2")	
น้ำหนักสุทธิ	29.7 กก. (65.6 ปอนด์) : HM1801 32.3 กก. (71.3 ปอนด์) : HM1810	



• HM1801

AVT • HM1810
ANTI VIBRATION TECHNOLOGY



Adapted for SDS-PLUS bits Power Scraper

HK0500

สำหรับกระแทะไว้กับชิ้นเหล็ก

กำลังไฟฟ้าที่ใช้	550W	 CB-113
อัตราเจาะกระแทกต่อนาที (ipm)	2,000 - 3,500	
ความยาวรวม	468 มม. (18-7/16")	
น้ำหนักสุทธิ	3.2 กก. (7.1 ปอนด์)	



Outdoor Power Equipment

350mm (14") Electric Hedge Trimmer

MUH355G/R

สะดวก ใช้งานง่าย

กำลังไฟฟ้าที่ใช้	320W	320W motor
ความยาวใบมีด	350 มม. (14")	CB-64A
น้ำหนักสุทธิ	1.7 กก. (3.7 ปอนด์)	

•MUH355R



•MUH355G



560mm (22") Petrol Hedge Trimmer

HTR5600

ใบมีดคู่

ความยาวใบมีด	560 มม. (22")	24.5mL
กำลังเครื่องยนต์	24.5 มิลลิวัตต์	
ประสิทธิภาพเครื่องยนต์	0.73 กิโลวัตต์ / 0.99 แรงม้า	
อัตราส่วนผสมน้ำมัน	25 : 1	
ความจุถังน้ำมัน	0.6 ลิตร	
ขนาด	840 x 246 x 225 มม.	
(ยาว x กว้าง x สูง)	(33" x 9-11/16" x 8-7/8")	
น้ำหนักสุทธิ	5.1 กก. (11.2 ปอนด์)	



750mm (29-1/2") Petrol Hedge Trimmer

HTR7610

ใบตัดกว้าง ตัดตามจับถนัดมือ

ความยาวใบมีด	750 มม. (29-1/2")	24.5mL
กำลังเครื่องยนต์	24.5 มิลลิวัตต์	
ประสิทธิภาพเครื่องยนต์	0.73 กิโลวัตต์ / 0.99 แรงม้า	
อัตราส่วนผสมน้ำมัน	25 : 1	
ความจุถังน้ำมัน	0.6 ลิตร	
ขนาด	1,041 x 280 x 258 มม.	
(ยาว x กว้าง x สูง)	(41" x 11" x 10-1/8")	
น้ำหนักสุทธิ	5.4 กก. (11.9 ปอนด์)	

420mm. (16-1/2") Electric Hedge Trimmer

UH4261

ออกแบบตามจับเข้ากับสรีระ: สามารถควบคุมตัวเครื่องได้ดี ลดความเมื่อยล้าจากการทำงาน

กำลังไฟฟ้าที่ใช้	400W	400W motor
ความยาวใบมีด	420 มม. (16-1/2")	CB-419A
ความเร็วช่วงชัก(spm)	1,600	
ขนาด	821 x 194 x 194 มม.	New
(ยาว x กว้าง x สูง)	(32-1/4" x 7-5/8" x 7-5/8")	
น้ำหนักสุทธิ	2.8 กก. (6.2 ปอนด์)	



480mm. (18-7/8") Electric Hedge Trimmer

UH4861

ออกแบบตามจับเข้ากับสรีระ: สามารถควบคุมตัวเครื่องได้ดี ลดความเมื่อยล้าจากการทำงาน

กำลังไฟฟ้าที่ใช้	400W	400W motor
ความยาวใบมีด	480 มม. (18-7/8")	CB-419A
ความเร็วช่วงชัก(spm)	1,600	
ขนาด	871 x 194 x 194 มม.	New
(ยาว x กว้าง x สูง)	(34-1/4" x 7-5/8" x 7-5/8")	
น้ำหนักสุทธิ	2.9 กก. (6.4 ปอนด์)	



520mm. (20-1/2") Electric Hedge Trimmer

UH5261

ออกแบบตามจับเข้ากับสรีระ: สามารถควบคุมตัวเครื่องได้ดี ลดความเมื่อยล้าจากการทำงาน

กำลังไฟฟ้าที่ใช้	400W	400W motor
ความยาวใบมีด	520 มม. (20-1/2")	CB-419A
ความเร็วช่วงชัก(spm)	1,600	
ขนาด	921 x 194 x 194 มม.	New
(ยาว x กว้าง x สูง)	(36-1/4" x 7-5/8" x 7-5/8")	
น้ำหนักสุทธิ	3.0 กก. (6.5 ปอนด์)	



300mm (12") Chain Saw

UC3020A1

ใช้งานและบำรุงรักษาง่าย

กำลังไฟฟ้าที่ใช้	1,800W
ความเร็วใบเลื่อย (โซ่) / นาที	800 ม. (2,620 ฟุต)
ความยาว Guide bar	300 มม. (12")
ขนาดใบเลื่อย (โซ่)	Pitch : 3/8"
	Gauge : 0.043 / 0.050"
ขนาด	436 x 244 x 200 มม.
(ยาว x กว้าง x สูง)	(17-1/8" x 9-5/8" x 7-7/8")
น้ำหนักสุทธิ	4.3 กก. (9.4 ปอนด์)

1,800W motor

CB-132



300mm (12") Petrol Chain Saw

DCS34X

สามารถตัดแต่งกิ่งและตัดแต่งแบบพุ่มไม้

บาร์มาตรฐาน	300 มม. (12")
ขนาดใบเลื่อย (โซ่)	Pitch : 3/8"
	Gauge : 0.050"
กำลังเครื่องยนต์	33 มิลลิวัตต์
ประสิทธิภาพเครื่องยนต์	1.3 กิโลวัตต์ / 1.9 แรงม้า
ความจุถังน้ำมัน	0.37 ลิตร
ความจุถังน้ำมันโซ่	0.25 ลิตร
น้ำหนัก	4.7 กก. (10.4 ปอนด์)

33mL



อัตราส่วนพาว

Autolube Makita 50 : 1
Autolube ทัวไป 40 : 1



300mm (12") Petrol Chain Saw

DCS3500X

แรงสั่นสะเทือนต่ำมากและทำงานเงียบ

บาร์มาตรฐาน	300 มม. (12")
ขนาดใบเลื่อย (โซ่)	Pitch : 3/8"
	Gauge : 0.050"
กำลังเครื่องยนต์	34.7 มิลลิวัตต์
ประสิทธิภาพเครื่องยนต์	1.5 กิโลวัตต์ / 2.0 แรงม้า
ความจุถังน้ำมัน	0.48 ลิตร
ความจุถังน้ำมันโซ่	0.28 ลิตร
น้ำหนัก	4.7 กก. (10.4 ปอนด์)

34.7mL

อัตราส่วนพาว

Autolube Makita 50 : 1
Autolube ทัวไป 40 : 1



33.5mL - 4stroke Petrol Brushcutter

EBH340U

เครื่องตัดหญ้า 4 จังหวะ สำหรับมืออาชีพ

กำลังเครื่องยนต์	33.5 มล.
ประสิทธิภาพเครื่องยนต์	1.07 กิโลวัตต์ / 1.5 แรงม้า
ความจุถังน้ำมัน	0.65 ลิตร
Spindle size	M10 X 1.25LH
ขนาด	1,900 x 645 x 510 มม.
(ยาว x กว้าง x สูง)	(74-3/4" x 25-3/8" x 20")
น้ำหนักสุทธิ	7.5 กก. (16.5 ปอนด์)

33.5mL



MM4



33.5mL - 4stroke Backpack Petrol Brushcutter

EBH340R

เครื่องตัดหญ้า 4 จังหวะ แบบก้านอ่อน สำหรับมืออาชีพ

กำลังเครื่องยนต์	33.5 มล.
ประสิทธิภาพเครื่องยนต์	1.07 กิโลวัตต์ / 1.45 แรงม้า
ความจุถังน้ำมัน	0.65 ลิตร
Spindle size	M10 X 1.25LH
ขนาด	400 x 325 x 395 มม.
(ยาว x กว้าง x สูง)	(15-3/4" x 12-3/4" x 15-1/2")
น้ำหนักสุทธิ	9.8 กก. (21.6 ปอนด์)

33.5mL



MM4



40.2mL - 2stroke Petrol Brushcutter

RBC411

ออกแบบพิเศษ สำหรับมืออาชีพ

กำลังเครื่องยนต์	40.2 มล.
ประสิทธิภาพเครื่องยนต์	1.40 กิโลวัตต์ / 1.90 แรงม้า
อัตราส่วนผสม	25 : 1
ความจุถังน้ำมัน	1.1 ลิตร
Spindle size	M10 X 1.25LH
ขนาด	1,705 x 620 x 435 มม.
(ยาว x กว้าง x สูง)	(67" x 24" x 17")
น้ำหนักสุทธิ	7.3 กก. (16.1 ปอนด์)

40.2mL



24.5mL Petrol Blower / Vacuum

RBLV250

ใช้งานและบำรุงรักษาง่าย

กำลังเครื่องยนต์	24.5 มล.	24.5mL
อัตราส่วนผสม	50 : 1	
ความจุถังน้ำมัน	0.5 ลิตร	
อัตราการไหลเวียนของอากาศสูงสุด	9.1 ลบ.ม. / นาที (320 ลบ.ฟุต / นาที)	
ความยาวรวม	355 มม. (14")	
น้ำหนักสุทธิ	4.8 กก. (10.6 ปอนด์)	



24.5mL Petrol Blower / Vacuum

RBL250

น้ำหนักเบา ทำงานเงียบ พลังลมสูงสุด

กำลังเครื่องยนต์	24.5 ลบ.ม. (1.5 ลบ.นิ้ว)	
อัตราการไหลเวียนของอากาศสูงสุด	6.1 ลบ.ม. / นาที (320 ลบ.ฟุต / นาที)	
อัตราความเร็วลม	50 ม. / วินาที	
ความจุถังน้ำมัน	0.53 ลิตร	24.5mL
ระบบจุดระเบิด	Solid state Ignition	
ความยาวรวม	355 x 235 x 340 มม.	
(ยาว x กว้าง x สูง)	(14" x 9-1/4" x 13-3/8")	
น้ำหนัก	3.8 กก. (8.3 ปอนด์)	



48.6mL Petrol Blower

RBL500

สำหรับงานตกแต่งสวนแบบมืออาชีพ

กำลังเครื่องยนต์	48.6 มล.	48.6mL
อัตราส่วนผสมน้ำมัน	50 : 1	
ความจุถังน้ำมัน	1.8 ลิตร	
อัตราการไหลเวียนของอากาศสูงสุด	10 ลบ.ม. / นาที (353 ลบ.ฟุต / นาที)	
อัตราความเร็วลม (โดยไม่มีท่อเป่าลม)	59.3 ม. / วินาที	
ขนาด	310 x 460 x 435 มม.	
(ยาว x กว้าง x สูง)	(12-1/4" x 18-1/8" x 17-1/8")	
น้ำหนัก	8.7 กก. (19.1 ปอนด์)	



24.5mL Petrol Blower

BHX2500

รองรับงานหนักได้ดี สำหรับป่าไม้ในสวน

กำลังเครื่องยนต์	24.5 มล.	
ความจุถังน้ำมัน	0.52 ลิตร	
อัตราการไหลเวียนของอากาศสูงสุด	8.91 ลบ.ม. / นาที (316 ลบ.ฟุต / นาที)	
อัตราความเร็วลม (โดยไม่มีท่อเป่าลม)	64.6 ม. / วินาที	
ความยาวรวม	368 มม. (14")	24.5mL
น้ำหนัก	4.4 กก. (9.8 ปอนด์)	



75.6mL Petrol Blower

BBX7600

ทรงพลัง จับสะดวก สะพายหลังได้

กำลังเครื่องยนต์	75.6 มล.	
ความจุถังน้ำมัน	1.9 ลิตร	
อัตราการไหลเวียนของอากาศสูงสุด	14.1 ลบ.ม. / นาที (498 ลบ.ฟุต / นาที)	
อัตราความเร็วลม (โดยไม่มีท่อเป่าลม)	87 ม. / วินาที	
ความยาวรวม	350 x 430 x 495 มม.	75.6mL
(ยาว x กว้าง x สูง)	(13-3/4" x 17" x 19-1/2")	
น้ำหนักสุทธิ	10.2 กก. (22.5 ปอนด์)	



MM4



Outdoor Power Equipment

330mm (13") - Electric Lawn Mower

ELM3310

เครื่องตัดหญ้าแบบไฟฟ้า ประสิทธิภาพสูง

กำลังไฟฟ้าที่ใช้	1,100W	1,100W motor
ขนาดใบตัด	330 มม. (13")	
ระดับความสูงของการตัด	20,40,55 มม. (3/4, 1-5/8, 2-1/8")	
พื้นที่สูงสุด	400 ตร.ม.	
ขนาดถุงใส่เศษหญ้า	27 ลิตร	
ขนาด	600 x 460 x 320 มม.	
(ยาว x กว้าง x สูง)	(23-5/8" x 18-1/8" x 12-5/8")	
น้ำหนักสุทธิ	12.6 กก. (27.8 ปอนด์)	

New



370mm (14-1/2") - Electric Lawn Mower

ELM3710

เครื่องตัดหญ้าแบบไฟฟ้า ประสิทธิภาพสูง

กำลังไฟฟ้าที่ใช้	1,300W	1,300W motor
ขนาดใบตัด	370 มม. (14-1/2")	
ระดับความสูงของการตัด	20,40,55 มม. (3/4, 1-5/8, 2-1/8")	
พื้นที่สูงสุด	500 ตร.ม.	
ขนาดถุงใส่เศษหญ้า	35 ลิตร	
ขนาด	650 x 490 x 350 มม.	
(ยาว x กว้าง x สูง)	(25-1/2" x 19-1/4" x 13-3/4")	
น้ำหนักสุทธิ	14.2 กก. (31.3 ปอนด์)	

New



410mm (16-1/8") - Electric Lawn Mower

ELM4110

เครื่องตัดหญ้าแบบไฟฟ้า ประสิทธิภาพสูง

กำลังไฟฟ้าที่ใช้	1,600W	1,600W motor
ขนาดใบตัด	410 มม. (16-1/8")	
ระดับความสูงของการตัด	20, 32, 44, 60, 75 มม. (3/4, 1-1/4, 1-3/4, 2-3/8, 3")	New
พื้นที่สูงสุด	600 ตร.ม.	
ขนาดถุงใส่เศษหญ้า	50 ลิตร	
ขนาด	760 x 500 x 410 มม.	
(ยาว x กว้าง x สูง)	(30" x 19-3/4" x 16-1/8")	
น้ำหนักสุทธิ	25 กก. (55.1 ปอนด์)	

New



460mm (18-1/8") - Self propelling Electric Lawn Mower

ELM4611

เครื่องตัดหญ้าแบบไฟฟ้า ประสิทธิภาพสูง พร้อมระบบเคลื่อนที่เอง เพียงบีบคันเร่ง

กำลังไฟฟ้าที่ใช้	1,800W	1,800W motor
ขนาดใบตัด	460 มม. (18-1/8")	
ระดับความสูงของการตัด	20, 32, 44, 60, 75 มม. (3/4, 1-1/4, 1-3/4, 2-3/8, 3")	New
ขับเคลื่อนได้เร็ว	3.6 กม./ชม.	
พื้นที่สูงสุด	1,000 ตร.ม.	
ขนาดถุงใส่เศษหญ้า	60 ลิตร	
ขนาด	800 x 540 x 410 มม.	
(ยาว x กว้าง x สูง)	(31-1/2" x 21-1/4" x 16-1/8")	
น้ำหนักสุทธิ	30.7 กก. (67.7 ปอนด์)	

New



410mm (16-1/8") - Petrol Lawn Mower

PLM4110

เครื่องตัดหญ้าแบบน้ำมัน ประสิทธิภาพสูง

กำลังไฟฟ้ที่ไ้	B&S500, 158 มิลลิลิตร	158mL
ขนาดใบตัด	410 มม. (16-1/8")	
ระดับความสูงของการตัด	20, 32, 44, 60, 75 มม. (3/4, 1-1/4, 1-3/4, 2-3/8, 3")	
พื้นที่สูงสุด	1,000 ตร.ม.	
ขนาดถุงใส่เศษหญ้า	50 ลิตร	
ขนาด	760 x 500 x 410 มม.	
(ยาว x กว้าง x สูง)	(30" x 19-3/4" x 16-1/8")	
น้ำหนักสุทธิ	27.0 กก. (59.5 ปอนด์)	

New



460mm (18-1/8") - Petrol Lawn Mower

PLM4610

เครื่องตัดหญ้าแบบน้ำมัน ประสิทธิภาพสูง

กำลังไฟฟ้ที่ไ้	B&S625, 190 มิลลิลิตร	190mL
ขนาดใบตัด	460 มม. (18-1/8")	
ระดับความสูงของการตัด	20, 32, 44, 60, 75 มม. (3/4, 1-1/4, 1-3/4, 2-3/8, 3")	
พื้นที่สูงสุด	1,200 ตร.ม.	
ขนาดถุงใส่เศษหญ้า	60 ลิตร	
ขนาด	800 x 540 x 400 มม.	
(ยาว x กว้าง x สูง)	(31-1/2" x 21-1/4" x 15-3/4")	
น้ำหนักสุทธิ	29.0 กก. (63.9 ปอนด์)	

New



460mm (18-1/8") - Self propelling Petrol Lawn Mower

PLM4611

เครื่องตัดหญ้าแบบน้ำมัน ประสิทธิภาพสูง พร้อมระบบเคลื่อนที่เอง เพียงบีบคันเร่ง

กำลังไฟฟ้ที่ไ้	B&S650R/S, 190 มิลลิลิตร	190mL
ขนาดใบตัด	460 มม. (18-1/8")	
ระดับความสูงของการตัด	20, 32, 44, 60, 75 มม. (3/4, 1-1/4, 1-3/4, 2-3/8, 3")	
ขับเคลื่อนได้เร็ว	3.6 กม./ชม.	
พื้นที่สูงสุด	1,400 ตร.ม.	
ขนาดถุงใส่เศษหญ้า	60 ลิตร	
ขนาด	800 x 540 x 410 มม.	
(ยาว x กว้าง x สูง)	(31-1/2" x 21-1/4" x 16-1/8")	
น้ำหนักสุทธิ	32.5 กก. (71.7 ปอนด์)	

New



460mm (18-1/8") - Self propelling Petrol Lawn Mower

PLM4612

เครื่องตัดหญ้าแบบน้ำมัน ประสิทธิภาพสูง พร้อมระบบเคลื่อนที่เอง เพียงบีบคันเร่ง

กำลังไฟฟ้ที่ไ้	B&S675R/S, 190 มิลลิลิตร	190mL
ขนาดใบตัด	460 มม. (18-1/8")	
ระดับความสูงของการตัด	20, 32, 44, 60, 75 มม. (3/4, 1-1/4, 1-3/4, 2-3/8, 3")	
ขับเคลื่อนได้เร็ว	3 - 4.5 กม./ชม.	
พื้นที่สูงสุด	1,800 ตร.ม.	
ขนาดถุงใส่เศษหญ้า	60 ลิตร	
ขนาด	800 x 540 x 410 มม.	
(ยาว x กว้าง x สูง)	(31-1/2" x 21-1/4" x 16-1/8")	
น้ำหนักสุทธิ	35 กก. (77.2 ปอนด์)	

New



Cordless tools

Cordless Cleaner

4076DW

ตัวเครื่องรูปตัว T ช่วยให้งานทำได้ดีขึ้น

สมรรถนะ:	500 มิลลิลิตร
อัตราการไหลเวียนของอากาศสูงสุด	0.9 ลบ.ม. / นาที
ใช้งานต่อเนื่อง (นาที)	สูง : 10, ต่ำ : 20
แรงดูดสูงสุด (water colum)	2.7kpa (270 มม.H2O)
ความยาวรวม	446 มม. (17-1/2")
น้ำหนักสุทธิ	1.1 กก. (2.4 ปอนด์)
แรงดันไฟฟ้า	7.2 โวลต์

7.2V



Cordless Screwdriver

6723DW

ปรับเปลี่ยนได้สะดวก ทั้งแบบตรงและแบบค้ำป็น

ความเร็วรอบตัวเปล่า (rpm)	220
แรงบิดส่งสูงสุด (torque)	4.5 นิวตันเมตร (40 นิวตัน)
ขนาด	292 x 49 x 60 มม.
(ยาว x กว้าง x สูง)	(11-1/2" x 1-15/16" x 2-3/8")
น้ำหนักสุทธิ	0.42 กก. (0.93 ปอนด์)
แรงดันไฟฟ้า	4.8 โวลต์

4.8V



10mm (3/8") Cordless Drill

6010DW
6010DWE

ใช้งานสะดวก คุณสมบัตินับฐานครบครัน

สมรรถนะ:	เหล็ก : 10 มม. (3/8")
	ไม้ : 10 มม. (3/8")
	ใช้ขันสกรูไม้
	: 4.5 x 20 มม. (3/16" x 3/4")
ความเร็วรอบตัวเปล่า (rpm)	600
ความยาวรวม	227 มม. (9")
น้ำหนักสุทธิ	1.2 กก. (2.6 ปอนด์)
แรงดันไฟฟ้า	7.2 โวลต์

7.2V

• 6010DWE
(Two Batteries)



10mm (3/8") Cordless Driver Drill

6019DW
6019DWE

ออกแบบให้ทำงานได้ดีมีประสิทธิภาพ แรงกดเข้าจุดกลางของดอกสว่าน

สมรรถนะ:	เหล็ก : 10 มม. (3/8")
	ไม้ : 15 มม. (5/8")
	ใช้ขันสกรูไม้ : 5.1 x 35 มม.
	(13/64" x 1-3/8")
	สกรูขนาดเล็ก : 6 มม. (1/4")
แรงบิดส่งสูงสุด (torque)	Hard / Soft : 16 / 10 นิวตันเมตร
ความยาวรวม	251 มม. (9-7/8")
น้ำหนักสุทธิ	1.2 กก. (2.6 ปอนด์)
แรงดันไฟฟ้า	7.2 โวลต์

7.2V

• 6019DWE
(Two Batteries)



10mm (3/8") Cordless Driver Drill

6261DW
6261DWE

ออกแบบให้กะทัดรัด น้ำหนักเบา ควบคุมการทำงานได้ดีเยี่ยม

สมรรถนะ:	เหล็ก : 10 มม. (3/8")
	ไม้ : 21 มม. (13/16")
ความเร็วรอบตัวเปล่า (rpm)	สูง : 0-1,300
	ต่ำ : 0-400
แรงบิดส่งสูงสุด (torque)	Hard / Soft : 24 / 14 นิวตันเมตร
ความยาวรวม	192 x 79 x 240 มม.
	(7-9/16" x 3-1/8" x 9-1/2")
น้ำหนักสุทธิ	1.5 กก. (3.2 ปอนด์)
แรงดันไฟฟ้า	9.6 โวลต์

9.6V

• 6261DWE
(Two Batteries)



10mm (3/8") Cordless Driver Drill

6271DW
6271DWE

ออกแบบให้กะทัดรัด น้ำหนักเบา ควบคุมการทำงานได้ดีเยี่ยม

สมรรถนะ:	เหล็ก : 10 มม. (3/8")
	ไม้ : 25 มม. (1")
ความเร็วรอบตัวเปล่า (rpm)	สูง : 0-1,300
	ต่ำ : 0-400
แรงบิดส่งสูงสุด (torque)	Hard / Soft : 30 / 18 นิวตันเมตร
ความยาวรวม	192 x 95 x 240 มม.
	(7-9/16" x 3-3/4" x 9-1/2")
น้ำหนักสุทธิ	1.5 กก. (3.4 ปอนด์)
แรงดันไฟฟ้า	12 โวลต์

12V

• 6271DWE
(Two Batteries)



10mm (3/8") Cordless Driver Drill

6281DW
6281DWE

ออกแบบให้กะทัดรัด น้ำหนักเบา ควบคุมการทำงานได้ดีเยี่ยม

สมรรถนะ:	เหล็ก : 10 มม. (3/8") ไม้ : 25 มม. (1")
ความเร็วรอบตัวเปล่า (rpm)	สูง : 0-1,300 ต่ำ : 0-400
แรงบิดสูงสุด (torque)	Hard / Soft : 36 / 20 นิวตันเมตร
ความยาวรวม	192 x 95 x 240 มม. (7-9/16" x 3-3/4" x 9-1/2")
น้ำหนักสุทธิ	1.6 กก.(3.6 ปอนด์)
แรงดันไฟฟ้า	14.4 โวลท์

14.4V

• 6281DWE
(Two Batteries)



10mm (3/8") Cordless Hammer Driver Drill

8271DW
8271DWE

ออกแบบให้กะทัดรัด น้ำหนักเบา ควบคุมการทำงานได้ดีเยี่ยม

สมรรถนะ:	เหล็ก : 10 มม. (3/8") ไม้ : 25 มม. (1") อิฐ : 8 มม. (5/16")
อัตราเจาะกระแทกต่อนาที (ipm)	สูง : 0-19,500 ต่ำ : 0-6,000
ความเร็วรอบตัวเปล่า (rpm)	สูง : 0-1,300 ต่ำ : 0-400
แรงบิดสูงสุด (torque)	Hard / Soft : 30 / 18 นิวตันเมตร
ขนาด	210 x 95 x 240 มม.
(ยาว x กว้าง x สูง)	(8-1/4" x 3-3/4" x 9-1/2")
น้ำหนักสุทธิ	1.6 กก. (3.6 ปอนด์)
แรงดันไฟฟ้า	12 โวลท์

12V

• 8271DWE
(Two Batteries)



10mm (3/8") Cordless Hammer Driver Drill

8281DW
8281DWE

ออกแบบให้กะทัดรัด น้ำหนักเบา ควบคุมการทำงานได้ดีเยี่ยม

สมรรถนะ:	เหล็ก : 10 มม. (3/8") ไม้ : 25 มม. (1") อิฐ : 10 มม. (3/8")
อัตราเจาะกระแทกต่อนาที (ipm)	สูง : 0-19,500 ต่ำ : 0-6,000
ความเร็วรอบตัวเปล่า (rpm)	สูง : 0-1,300 ต่ำ : 0-400
แรงบิดสูงสุด (torque)	Hard / Soft : 36 / 20 นิวตันเมตร
ขนาด	210 x 95 x 240 มม.
(ยาว x กว้าง x สูง)	(8-1/4" x 3-3/4" x 9-1/2")
น้ำหนักสุทธิ	1.7 กก. (3.8 ปอนด์)
แรงดันไฟฟ้า	14.4 โวลท์

14.4V

• 8281DWE
(Two Batteries)



Drilling/Fastening

10mm (3/8") Drill

6010B

รุ่นที่ได้รับความนิยมสูง

กำลังไฟฟ้ที่ใช้	305W	305W motor
สมรรถนะ	เหล็ก : 10 มม. (3/8") ไม้ : 15 มม. (5/8")	CB-64A
ความเร็วรอบตัวเปล่า (rpm)	1,800	
ความยาวรวม	233 มม. (9-1/4")	
น้ำหนักสุทธิ	1.5 กก. (3.3 ปอนด์)	



16mm (5/8") Drill

6016

กำลังและแรงบิดสูง เลือเครื่องอะลูมิเนียม รองรับงานหนักได้ดี

กำลังไฟฟ้ที่ใช้	480W	480W motor
สมรรถนะ	เหล็ก : 16 มม. (5/8") ไม้ : 36 มม. (1-3/8")	CB-51A
ความเร็วรอบตัวเปล่า (rpm)	700	
ความยาวรวม	365 มม. (14-3/8")	
น้ำหนักสุทธิ	4.1 กก. (9.0 ปอนด์)	



13mm (1/2") Angle Drill

6300LR

ใช้สำหรับงานท่อตัดดี และพื้นที่เข้าถึงได้ยาก

กำลังไฟฟ้ที่ใช้	620W	620W motor
สมรรถนะ	เหล็ก : 13 มม. (1/2") ไม้ : 30 มม. (1-1/8")	CB-51A
ความเร็วรอบตัวเปล่า (rpm)	สูง : 800 ต่ำ : 360 W/o : 550	
ความยาวรวม	280 มม. (15")	
น้ำหนักสุทธิ	3.7 กก. (8.1 ปอนด์)	



13mm (1/2") Drill

6013B

ระบบเกียร์คู่ เพิ่มแรงบิด

กำลังไฟฟ้ที่ใช้	620W	620W motor
สมรรถนะ	เหล็ก : 13 มม. (1/2") ไม้ : 36 มม. (1-3/8")	CB-51A
ความเร็วรอบตัวเปล่า (rpm)	550	
ความยาวรวม	340 มม. (13-3/8")	
น้ำหนักสุทธิ	2.9 กก. (6.5 ปอนด์)	



13mm (1/2") 4-Speed Drill

6300-4

ความเร็ว 4 ระดับ เพื่องานเจาะที่หลากหลาย

กำลังไฟฟ้ที่ใช้	650W	650W motor
สมรรถนะ	เหล็ก : 13 มม. (1/2") ไม้ : 30 มม. (1-1/8")	CB-51A
ความเร็วรอบตัวเปล่า (rpm)	500 / 600 / 1,100 / 1,300	
ความยาวรวม	385 มม. (15-1/8")	
น้ำหนักสุทธิ	2.9 กก. (6.5 ปอนด์)	



13mm (1/2") Drill

6300NB

เหมาะกับการงานหนัก ทนทานสูง

กำลังไฟฟ้ที่ใช้	550W	550W motor
สมรรถนะ	เหล็ก : 13 มม. (1/2") ไม้ : 30 มม. (1-1/8")	CB-51A
ความเร็วรอบตัวเปล่า (rpm)	1,200	
ความยาวรวม	345 มม. (13-5/8")	
น้ำหนักสุทธิ	2.7 กก. (5.9 ปอนด์)	



13mm (1/2") Drill

6301

ด้ามจับขนาดใหญ่ รูปทรงตัว D ใช้งานสะดวก

กำลังไฟฟ้าที่ใช้	700W	700W motor
สมรรถนะ	เหล็ก : 13 มม. (1/2") ไม้ : 30 มม. (1-1/8")	CB-106A
ความเร็วรอบตัวเปล่า (rpm)	1,300	
ความยาวรวม	340 มม. (13-3/8")	
น้ำหนักสุทธิ	3.1 กก. (6.7 ปอนด์)	



10mm (3/8") Drill

6401

ผลิตด้วยอะลูมิเนียม ทนทาน เหมาะกับงานหนัก

กำลังไฟฟ้าที่ใช้	360W	360W motor
สมรรถนะ	เหล็ก : 10 มม. (3/8") ไม้ : 18 มม. (3/4")	CB-106A
ความเร็วรอบตัวเปล่า (rpm)	1,700	
ความยาวรวม	320 มม. (12-5/8")	
น้ำหนักสุทธิ	2.2 กก. (4.9 ปอนด์)	



10mm (3/8") Drill

6412
6413

น้ำหนักเบา ขนาดกะทัดรัด แต่ประสิทธิภาพสูง

กำลังไฟฟ้าที่ใช้	450W	450W motor
สมรรถนะ	เหล็ก : 10 มม. (3/8") ไม้ : 25 มม. (1")	CB-64A
ความเร็วรอบตัวเปล่า (rpm)	0-3,000	
ขนาด	6413 : 234 x 64 x 183 มม. (9-1/4" x 2-1/2" x 7-1/4")	
(ยาว x กว้าง x สูง)	6412 : 228 x 64 x 183 มม. (9" x 2-1/2" x 7-1/4")	
น้ำหนักสุทธิ	1.3 กก. (2.9 ปอนด์)	



◀ 6413

13mm (1/2") 2-Speed Drill

DP4010
DP4011

กำลังแรง ความเร็วรอบสูง

กำลังไฟฟ้าที่ใช้	720W	720W motor
สมรรถนะ	เหล็ก สูง : 8 มม. (5/16") ต่ำ : 13 มม. (1/2") ไม้ สูง : 25 มม. (1") ต่ำ : 40 มม. (1-9/16")	CB-419A
ความเร็วรอบตัวเปล่า (rpm)	สูง : 0 - 2,900 ต่ำ : 0 - 1,200	
ขนาด	347 x 70 x 220 มม.	
(ยาว x กว้าง x สูง)	(13-5/8" x 2-3/4" x 8-5/8")	
น้ำหนักสุทธิ	2.3 กก. (5.0 ปอนด์)	



◀ DP4011

Drilling/Fastening

6.5mm (1/4") High Speed Drill

6501

มีกวดัดความลึกขงรู

กำลังไฟฟ้าที่ใช้	230W	230W motor
สมรรถนะ	เหล็ก : 6.5 มม. (1/4") ไม้ : 9 มม. (11/32")	
ความเร็วรอบตัวเปล่า (rpm)	4,500	CB-70A
ความยาวรวม	206 มม. (8-1/8")	
น้ำหนักสุทธิ	0.9 กก. (2.0 ปอนด์)	



10mm (3/8") Angle Drill

DA3010

ขนาดกะทัดรัด น้ำหนักเบา

กำลังไฟฟ้าที่ใช้	450W	450W motor
สมรรถนะ	เหล็ก : 10 มม. (3/8") ไม้ : 25 มม. (1")	
ความเร็วรอบตัวเปล่า (rpm)	0-2,400	CB-419A
ความยาวรวม	270 มม. (10-5/8")	
น้ำหนักสุทธิ	1.6 กก. (3.5 ปอนด์)	



13mm (1/2") Drill

DP4700

ประสิทธิภาพสูง เหมาะกับมืออาชีพ

กำลังไฟฟ้าที่ใช้	510W	510W motor
สมรรถนะ	เหล็ก : 13 มม. (1/2") ไม้ : 36 มม. (1-3/8")	
ความเร็วรอบตัวเปล่า (rpm)	0-550	CB-64A
ความยาวรวม	275 มม. (10-7/8")	
น้ำหนักสุทธิ	2.2 กก. (4.8 ปอนด์)	



16mm (5/8") Hammer Drill

8416

โครงสร้างอะลูมิเนียม ทนทาน ทำงานได้ทั้ง 2 โหมด

กำลังไฟฟ้าที่ใช้	570W	570W motor
สมรรถนะ	คอนกรีต : 16 มม. (5/8") เหล็ก : 13 มม. (1/2")	
อัตราเจาะกระแทกต่อนาที (ipm)	21,000	CB-55A
ความเร็วรอบตัวเปล่า (rpm)	1,400	
ความยาวรวม	351 มม. (13-3/4")	
น้ำหนักสุทธิ	2.7 กก. (6.0 ปอนด์)	



19mm (3/4") 2-Speed Hammer Drill

8419B

ความเร็ว 2 ระดับ ปรับได้ตามความเหมาะสมของงาน

กำลังไฟฟ้าที่ใช้	650W	650W motor
สมรรถนะ	คอนกรีต : 19 มม. (3/4") เหล็ก : 13 มม. (1/2") ไม้ : 30 มม. (1-3/16")	
อัตราเจาะกระแทกต่อนาที (bpm)	สูง : 14,300 ต่ำ : 11,000	CB-51A
ความเร็วรอบตัวเปล่า (rpm)	สูง : 1,300 ต่ำ : 1,000	
ความยาวรวม	370 มม. (14-1/2")	
น้ำหนักสุทธิ	3 กก. (6.6 ปอนด์)	



20mm (3/4") Hammer Drill

8420V

เลือกโหมดได้ ทั้งแบบเจาะและเจาะกระแทก

กำลังไฟฟ้าที่ใช้	660W	660W motor
สมรรถนะ	คอนกรีต : 20 มม. (3/4") เหล็ก : 13 มม. (1/2") ไม้ : 30 มม. (1-3/16")	
อัตราเจาะกระแทกต่อนาที (bpm)	0-21,000	CB-106A
ความเร็วรอบตัวเปล่า (rpm)	0-1,400	
ความยาวรวม	368 มม. (14-1/2")	
น้ำหนักสุทธิ	3 กก. (6.6 ปอนด์)	



20mm (3/4") 2-Speed Hammer Drill

HP2010N

เสื่อเกียร์ทำจากเหล็ก เหมาะกับงานหนัก

กำลังไฟฟ้าที่ใช้	750W	750W motor
สมรรถนะ	คอนกรีต : 20 มม. (3/4") เหล็ก : 13 มม. (1/2") ไม้ : 40 มม. (1-9/16")	CB-106A
อัตราเจาะกระแทกต่อนาที (ipm)	สูง : 0-46,000 / ต่ำ : 0-18,000	
ความเร็วรอบตัวเปล่า (rpm)	สูง : 0-2,300 / ต่ำ : 0-900	
ความยาวรวม	350 มม. (13-3/4")	
น้ำหนักสุทธิ	2.9 กก. (6.4 ปอนด์)	



13mm (1/2") Hammer Drill

NHP1300S

พัฒนามาจากรุ่น NHP1010 ขนาด 13 มม.

กำลังไฟฟ้าที่ใช้	430W	430W motor
สมรรถนะ	คอนกรีต : 13 มม. (1/2") เหล็ก : 13 มม. (1/2") ไม้ : 18 มม. (11/16")	CB-415A
ความเร็วรอบตัวเปล่า (rpm)	0-2,700	
อัตราเจาะกระแทกต่อนาที (bpm)	0-29,700	
ความยาวรวม	278 มม. (10-7/8")	
น้ำหนักสุทธิ	1.7 กก. (3.7 ปอนด์)	



12mm (15/32") Hammer Drill

HP1230

เสื่อเกียร์อะลูมิเนียมคุณภาพสูง

กำลังไฟฟ้าที่ใช้	400W	400W motor
สมรรถนะ	คอนกรีต : 12 มม. (15/32") เหล็ก : 10 มม. (3/8") ไม้ : 15 มม. (9/16")	CB-419A
อัตราเจาะกระแทกต่อนาที (ipm)	0-31,900	
ความเร็วรอบตัวเปล่า (rpm)	0-2,900	
ขนาด	239 x 67 x 188 มม.	
(ยาว x กว้าง x สูง)	(9-3/8" x 2-5/8" x 7-3/8")	
น้ำหนักสุทธิ	1.6 กก. (3.6 ปอนด์)	



16mm (5/8") Hammer Drill

HP1630 HP1630KSP

มอเตอร์พลังสูง 710W

กำลังไฟฟ้าที่ใช้	710W	710W motor
สมรรถนะ	คอนกรีต : 16 มม. (5/8") เหล็ก : 13 มม. (1/2") ไม้ : 30 มม. (1-3/16")	CB-85A
อัตราเจาะกระแทกต่อนาที (ipm)	0-48,000	
ความเร็วรอบตัวเปล่า (rpm)	0-3,200	
ขนาด	296 x 75 x 204 มม.	
(ยาว x กว้าง x สูง)	(11-5/8" x 2-15/16" x 8")	
น้ำหนักสุทธิ	2.1 กก. (4.6 ปอนด์)	



• HP1630



20mm (3/4") 2-Speed Hammer Drill

HP2050
HP2051

ขนาดกะทัดรัด พร้อมล้อเกียร์ทำจากเหล็ก

กำลังไฟฟ้าที่ใช้	720W
สมรรถนะ	คอนกรีต : 20 มม. (3/4") เหล็ก สูง : 8 มม. (5/16") ต่ำ : 13 มม. (1/2") ไม้ สูง : 25 มม. (1") ต่ำ : 40 มม. (1-9/16")
อัตราเจาะกระแทกต่อนาที (ipm)	สูง : 0-58,000 / ต่ำ : 0-24,000
ความเร็วรอบตัวเปล่า (rpm)	สูง : 0-2,900 / ต่ำ : 0-1,200
ความยาวรวม	362 มม. (14-1/4") : HP2050 360 มม. (14-1/8") : HP2051
น้ำหนักสุทธิ	2.5 กก. (5.6 ปอนด์)

720W
motor

CB-419A



• HP2051

• HP2050



◀HP2051

Impact Driver

TD0100
TD0101F

ขนาดกะทัดรัด ด้ามจับเหมาะมือ

กำลังไฟฟ้าที่ใช้	230W
สมรรถนะ	สกรูขนาดเล็ก : M4-M8 (5/32" - 5/16") สกรูมาตรฐาน : M5-M14 (3/16" - 9/16") สกรูแรงดึงสูง : M5-M10 (3/16" - 3/8") เกลียวหยาบ (ตามยาว) : 22-90 มม. (7/8" - 3-1/2")
ขนาดดอก (หกเหลี่ยม)	6.35 มม. (1/4")
อัตราเจาะกระแทกต่อนาที (ipm)	0-3,200
ความเร็วรอบตัวเปล่า (rpm)	0-3,600
แรงบิดสูงสุด (torque)	100 นิวตันเมตร (88.5 ปอนด์นิ้ว)
ขนาด	TD0100 : 218 x 60 x 180 มม. (8-5/8" x 2-3/8" x 7-1/8") TD0101F : 184 x 67 x 192 มม. (7-1/4" x 2-5/8" x 7-9/16")
น้ำหนักสุทธิ	0.96 กก. (2.1 ปอนด์) : TD100 0.99 กก. (2.2 ปอนด์) : TD101F

230W
motor

New



• TD101F

• TD0100



◀TD101F

▶TD0100

Impact Driver

6951

มีระบบกระแทก เครื่องกำลังสูง

กำลังไฟฟ้าที่ใช้	300W
สมรรถนะ	สกรูอ่อน : 30 มม. -120 มม. (1-3/16")-4-11/16") โบลท์มาตรฐาน : M6-M12 (1/4" - 1/2")
อัตราเจาะกระแทกต่อนาที (ipm)	0-3,000
ความเร็วรอบตัวเปล่า (rpm)	0-2,200
แรงบิดสูงสุด (torque)	98 นิวตันเมตร (1,000 กก. ซม.)
ความยาวรวม	239 มม. (9-3/8")
น้ำหนักสุทธิ	1.3 กก. (2.9 ปอนด์)

300W
motor

CB-411A



Impact Driver

6952

แรงบิดสูงถึง 120 นิวตันเมตร (88.5 ฟูตปอนด์)

กำลังไฟฟ้าที่ใช้	270W
สมรรถนะ	สกรูขนาดเล็ก : M4-M10 (5/32" - 3/8") โบลท์มาตรฐาน : M6-M14 (7/32" - 9/16") โบลท์แรงดึงสูง : M6-M10 (7/32" - 3/8")
หัวจับดอกหกเหลี่ยม	6.35 มม. (1/4")
อัตราเจาะกระแทกต่อนาที (ipm)	0-3,100
ความเร็วรอบตัวเปล่า (rpm)	0-3,200
แรงบิดสูงสุด (torque)	120 นิวตันเมตร (88.5 ฟูต ปอนด์)
ความยาวรวม	229 มม. (9")
น้ำหนักสุทธิ	1.4 กก. (3.1 ปอนด์)

270W
motor

CB-411A



Screwdriver

6700N

สินค้าขายดี เลือกรื่องอะลูมิเนียม

กำลังไฟฟ้ที่ใช้	190W	190W motor
สมรรถนะ	เมื่อใช้ขันสกรู : 6 มม. (1/4") เมื่อใช้ขันสกรูไม้ : 5.5 มม. (7/32") สกรูขนาดเล็ก : 6 มม. (1/4")	CB-64A
หัวจับดอกหกเหลี่ยม	6 มม. (1/4")	
ความเร็วรอบตัวเปล่า (rpm)	500	
ความยาวรวม	295 มม.	
น้ำหนักสุทธิ	1.7 กก. (3.7 ปอนด์)	



Screwdriver

FS2700

ปรับแรงบิดได้ 6 ระดับ ทำงานได้หลากหลาย

กำลังไฟฟ้ที่ใช้	570W	570W motor
สมรรถนะ	สกรูหกเหลี่ยม : 6 มม. (1/4") สกรูสำหรับผนัง : 6 มม. (1/4") สกรูปลายแหลม : 6 มม. (1/4")	CB-419A New
หัวจับดอกหกเหลี่ยม	6.35 มม. (1/4")	
ความเร็วรอบตัวเปล่า (rpm)	0-2,500	
ขนาด (ยาว x กว้าง x สูง)	301 x 70 x 207 มม. (11-7/8" x 2-3/4" x 8-1/8")	
น้ำหนักสุทธิ	1.8 กก. (4.0 ปอนด์)	



Drywall Screwdriver

FS4200

คล้ายกับแบบเจ็บบ เสียงรบกวนต่ำ

กำลังไฟฟ้ที่ใช้	570W	570W motor
สมรรถนะ	สกรูสำหรับผนัง : 5 มม. (3/16") สกรูปลายแหลม : 6 มม. (1/4")	CB-419A New
หัวจับดอกหกเหลี่ยม	6.35 มม. (1/4")	
ความเร็วรอบตัวเปล่า (rpm)	0-4,000	
ขนาด (ยาว x กว้าง x สูง)	269 x 65 x 207 มม. (10-5/8" x 2-9/16" x 8-1/8")	
น้ำหนักสุทธิ	1.4 กก. (3.1 ปอนด์)	



Mixer

UT1305

ทนทานสูง หมุนได้เร็ว

กำลังไฟฟ้ที่ใช้	850W	850W motor
เส้นผ่าศูนย์กลางใบมีด	165 มม. (6-1/2")	CB-303A
ความเร็วรอบตัวเปล่า (rpm)	1,300	
ขนาด (ยาว x กว้าง x สูง)	942 x 87 x 152 มม. (37" x 3-7/16" x 6")	
น้ำหนักสุทธิ	3.3 กก. (7.3 ปอนด์)	



Drywall Screwdriver

FS6300

คล้ายกับแบบเจ็บบ เสียงรบกวนต่ำ และความเร็วสูง

กำลังไฟฟ้ที่ใช้	570W	570W motor
สมรรถนะ	สกรูสำหรับผนัง : 4 มม. (5/32")	CB-419A New
หัวจับดอกหกเหลี่ยม	6.35 มม. (1/4")	
ความเร็วรอบตัวเปล่า (rpm)	0-6,000	
ขนาด (ยาว x กว้าง x สูง)	279 x 65 x 207 มม. (11" x 2-9/16" x 8-1/8")	
น้ำหนักสุทธิ	1.4 กก. (3.1 ปอนด์)	



Mixer

UT2204

ทนทาน แรงบิดสูง

กำลังไฟฟ้ที่ใช้	850W	850W motor
เส้นผ่าศูนย์กลางใบมีด	220 มม. (8-5/8")	CB-303A
ความเร็วรอบตัวเปล่า (rpm)	550	
ขนาด (ยาว x กว้าง x สูง)	929 x 89 x 152 มม. (36-1/2" x 3-1/2" x 6")	
น้ำหนักสุทธิ	3.4 กก. (7.5 ปอนด์)	



1.6mm Nibbler

JN1601

ตัดได้แม่นยำทั้งแบบโค้งและแบบตรง

กำลังไฟฟ้ที่ใช้	550W	550W motor
สมรรถนะ	ใช้กับเหล็กสูงสุด 400 นิวตัน/ตร.มม. : 1.6 มม. ใช้กับเหล็กสูงสุด 600 นิวตัน/ตร.มม. : 1.2 มม. ใช้กับเหล็กสูงสุด 800 นิวตัน/ตร.มม. : 0.8 มม. แผ่นอะลูมิเนียม 200 นิวตัน/ตร.มม. : 2.5 มม.	
รัศมีแคบสุดที่ตัดได้	รีมนอก : 50 มม. (2") รีมใน : 45 มม. (1-3/4")	CB-411A
ความเร็วช่วงชัก (spm)	2,200	
ความยาวรวม	261 มม. (10-1/4")	
น้ำหนักสุทธิ	1.6 กก. (3.6 ปอนด์)	



3.2mm Nibbler

JN3200

ตัดได้ทั้งเหล็กแผ่นอัด พลาสติก และแผ่นวัสดุอื่น ๆ

กำลังไฟฟ้ที่ใช้	660W	660W motor
สมรรถนะ	ใช้กับเหล็กสูงสุด 400 นิวตัน/ตร.มม. : 3.2 มม. ใช้กับเหล็กสูงสุด 600 นิวตัน/ตร.มม. : 2.5 มม. ใช้กับเหล็กสูงสุด 800 นิวตัน/ตร.มม. : 1.0 มม. แผ่นอะลูมิเนียม 200 นิวตัน/ตร.มม. : 3.5 มม.	
รัศมีแคบสุดที่ตัดได้	รีมนอก : 128 มม. (5-1/16") รีมใน : 120 มม. (4-3/4")	CB-100A
ความเร็วช่วงชัก (spm)	1,300	
ความยาวรวม	215 มม. (8-1/2")	
น้ำหนักสุทธิ	3.4 กก. (7.5 ปอนด์)	



1.6mm Shear

JS1600

ใบมีดออกแบบพิเศษขึ้นงานไม่เสียหาย

กำลังไฟฟ้ที่ใช้	300W	300W motor
สมรรถนะ	ใช้กับเหล็กสูงสุด 400 นิวตัน/ตร.มม. : 1.6 มม. ใช้กับเหล็กสูงสุด 600 นิวตัน/ตร.มม. : 1.2 มม. ใช้กับเหล็กสูงสุด 800 นิวตัน/ตร.มม. : 0.8 มม. แผ่นอะลูมิเนียม 200 นิวตัน/ตร.มม. : 2.5 มม.	
รัศมีแคบสุดที่ตัดได้	30 มม. (1-3/16")	CB-65A
ความเร็วช่วงชัก (spm)	4,000	
ความยาวรวม	230 มม. (9")	
น้ำหนักสุทธิ	1.8 กก. (3.9 ปอนด์)	



1.6mm Straight Shear

JS1660

ใบมีดแนวลูกศร ออกแบบพิเศษ ขึ้นงานไม่เสียหาย

กำลังไฟฟ้ที่ใช้	260W	260W motor
สมรรถนะ	ใช้กับเหล็กสูงสุด 400 นิวตัน/ตร.มม. : 1.6 มม. ใช้กับเหล็กสูงสุด 600 นิวตัน/ตร.มม. : 1.2 มม. ใช้กับเหล็กสูงสุด 800 นิวตัน/ตร.มม. : 0.8 มม. แผ่นอะลูมิเนียม 200 นิวตัน/ตร.มม. : 2.5 มม.	
รัศมีแคบสุดที่ตัดได้	30 มม. (1-3/16")	CB-65A
ความเร็วช่วงชัก (spm)	4,500	
ความยาวรวม	304 มม. (12")	
น้ำหนักสุทธิ	1.4 กก. (3.1 ปอนด์)	



1.0mm Straight Shear

JS1670

ตัดเหล็กตรงหรือโค้งได้ง่าย

กำลังไฟฟ้ที่ใช้	260W	260W motor
สมรรถนะ	ใช้กับเหล็กสูงสุด 400 นิวตัน/ตร.มม. : 1.0 มม. ใช้กับเหล็กสูงสุด 600 นิวตัน/ตร.มม. : 0.7 มม. ใช้กับเหล็กสูงสุด 800 นิวตัน/ตร.มม. : 0.5 มม. แผ่นอะลูมิเนียม 200 นิวตัน/ตร.มม. : 2.5 มม.	
รัศมีแคบสุดที่ตัดได้	30 มม. (1-3/16")	CB-65A
ความเร็วช่วงชัก (spm)	4,500	
ความยาวรวม	306 มม. (12")	
น้ำหนักสุทธิ	1.4 กก. (3.1 ปอนด์)	



3.2mm Shear

JS3200

มอเตอร์พลังสูง ช่วยต่อการตัดเหล็กและสแตนเลส

กำลังไฟฟ้ที่ใช้	660W	660W motor
สมรรถนะ	ใช้กับเหล็กสูงสุด 400 นิวตัน/ตร.มม. : 3.2 มม. ใช้กับเหล็กสูงสุด 600 นิวตัน/ตร.มม. : 2.5 มม. ใช้กับเหล็กสูงสุด 800 นิวตัน/ตร.มม. : 1.5 มม. แผ่นอะลูมิเนียม 200 นิวตัน/ตร.มม. : 4.0 มม.	
รัศมีแคบสุดที่ตัดได้	50 มม. (2")	CB-100A
ความเร็วช่วงชัก (spm)	1,600	
ความยาวรวม	204 มม. (8")	
น้ำหนักสุทธิ	3.4 กก. (7.6 ปอนด์)	



Recipro Saw

JR1000FT

เล็กและน้ำหนักเบา

กำลังไฟฟ้าที่ใช้	340W	340W motor
สมรรถนะ:	ท่อ : 25.4 มม. (1") ไม้ : 55 มม. (2-3/16")	
ความยาวช่วงชัก	14 มม. (9/16")	CB-419A
ความเร็วช่วงชัก (spm)	0-4,800	
ขนาด (ยาว x กว้าง x สูง)	345 x 65 x 96 มม. (13-5/8" x 2-9/16" x 3-3/4")	
น้ำหนักสุทธิ	1.6 กก. (3.5 ปอนด์)	



Recipro Saw

JR3050T

จับถนัดควบคุมง่าย

กำลังไฟฟ้าที่ใช้	1,010W	1,010W motor
สมรรถนะ:	ท่อ : 90 มม. (3-1/2") ไม้ : 90 มม. (3-1/2")	
ความยาวช่วงชัก	28 มม. (1-1/8")	CB-303A
ความเร็วช่วงชัก (spm)	0-2,800	
ขนาด (ยาว x กว้าง x สูง)	452 x 97 x 170 มม. (17-3/4" x 3-13/16" x 6-11/16")	
น้ำหนักสุทธิ	3.3 กก. (7.3 ปอนด์)	



Recipro Saw

JR3060T

ออกแบบให้ใช้กับงานหนัก

กำลังไฟฟ้าที่ใช้	1,250W	1,250W motor
สมรรถนะ:	ท่อ : 130 มม. (5-1/8") ไม้ : 255 มม. (10")	
ความยาวช่วงชัก	32 มม. (1-1/4")	CB-303A
ความเร็วช่วงชัก (spm)	0-2,800	
ขนาด (ยาว x กว้าง x สูง)	485 x 99 x 181 มม. (19-1/8" x 3-7/8" x 7-1/8")	
น้ำหนักสุทธิ	4.4 กก. (9.6 ปอนด์)	



Recipro Saw

JR3070CT

แรงสั่นสะเทือนต่ำแต่พลังสูง

กำลังไฟฟ้าที่ใช้	1,510W	1,510W motor
สมรรถนะ:	ท่อ : 130 มม. (5-1/8") ไม้ : 255 มม. (10")	
ความยาวช่วงชัก	32 มม. (1-1/4")	CB-303A
ความเร็วช่วงชัก (spm)	0-2,800	
ขนาด (ยาว x กว้าง x สูง)	485 x 99 x 181 มม. (19-1/8" x 3-7/8" x 7-1/8")	
น้ำหนักสุทธิ	4.6 กก. (10.0 ปอนด์)	



Heat Gun

HG6003

นกกาน พลังสูง

กำลังไฟฟ้าที่ใช้	1,800W	1,800W motor
อุณหภูมิ (องศาเซลเซียส)	600	
ขนาด	262 x 80 x 190 มม.	
(ยาว x กว้าง x สูง)	(10-3/8" x 3-1/8" x 7-1/2")	
น้ำหนักสุทธิ	0.92 กก. (2.0 ปอนด์)	



Narrow Crown Stapler

AF301ZK

แรงดันลม	60-100PSIG (4-7kgf/cm ² G)
ขนาดของลวดเย็บ	
ความยาว	10 มม. - 30 มม. (13/32" - 1-3/16")
ความกว้าง	1.25 มม. (0.050")
ความจุของลวดเย็บ	100pcs
ความยาวรวม	250 มม. (10")
น้ำหนักสุทธิ	1.3 กก. (2.86 ปอนด์)



Narrow Crown Stapler

AT1022AZK

แรงดันลม	60-100PSIG (4-7kgf/cm ² G)
ขนาดของลวดเย็บ	
ความยาว	10 มม. - 22 มม. (13/32" - 7/8")
ความกว้าง	1.16 มม. (0.046")
ความจุของลวดเย็บ	100pcs
ความยาวรวม	250 มม. (10")
น้ำหนักสุทธิ	1.3 กก. (2.86 ปอนด์)



Heat Gun

HG6500

นกกาน พลังสูง

กำลังไฟฟ้าที่ใช้	2,000W	2,000W motor
อุณหภูมิ (องศาเซลเซียส)	70-650	
ขนาด	262 x 80 x 190 มม.	
(ยาว x กว้าง x สูง)	(10-3/8" x 3-1/8" x 7-1/2")	
น้ำหนักสุทธิ	0.92 กก. (2.0 ปอนด์)	



Narrow Crown Stapler

AT422AZK

แรงดันลม	60-100PSIG (4-7kgf/cm ² G)
ขนาดของลวดเย็บ	
ความยาว	10 มม. - 22 มม. (13/32" - 7/8")
ความกว้าง	1.14 มม. (0.045")
ความจุของลวดเย็บ	100pcs
ความยาวรวม	250 มม. (10")
น้ำหนักสุทธิ	1.3 กก. (2.86 ปอนด์)



Scroll Saw

SJ401

เลื่อยและน้ำหนักเบา

กำลังไฟฟ้าที่ใช้	50W	50W motor
สมรรถนะ:	ความหนาในการตัด : 50 มม. (2") ช่องคอตัด : 406 มม. (16")	
ความยาวช่วงชัก	18 มม. (11/16")	
ความเร็วช่วงชัก (spm)	400-1,600	
ความยาวรวม	600 มม. (23-5/8")	
น้ำหนักสุทธิ	14.1 กก. (31 ปอนด์)	



300mm (12") Power Cutter

DPC6430

เครื่องตัดพลังสูงที่มาพร้อมแผ่นกรองอากาศ

เส้นผ่าศูนย์กลางใบตัด	300 มม. (12")	64mL
กำลังเครื่องยนต์	64 มล.	
ตัดได้ลึกสุด	97 มม. (3-13/16")	
ความเร็วรอบตัวเปล่า(rpm)	4,300	
ความเร็วรอบตัด	80m/s	
แรงม้า	3.3kW/4.5PS	
อัตราส่วนผสม	50:1	
ขนาดบรรจุถังน้ำมัน	1.1 ลิตร	
ความยาวรวม	800 มม. (31-1/2")	
น้ำหนักสุทธิ	9.5 กก. (20.7 ปอนด์)	



300mm (12") Power Cutter

DPC7330
DPC7340

เครื่องตัดพลังสูงที่มาพร้อมแผ่นกรองอากาศ

เส้นผ่าศูนย์กลางใบตัด	300 มม. (12")	73mL
กำลังเครื่องยนต์	73 มล.	
ตัดได้ลึกสุด	97 มม. (3-13/16")	
ความเร็วรอบตัวเปล่า(rpm)	4,300	
ความเร็วรอบตัด	80m/s	
แรงม้า	4.2kW/5.7PS	
อัตราส่วนผสม	50:1	
ขนาดบรรจุถังน้ำมัน	1.1 ลิตร	
ความยาวรวม	770 มม. (30-1/4")	
น้ำหนักสุทธิ	9.6 กก. (21.2 ปอนด์)	



* DPC7330



350mm (14") Power Cutter

DPC6431

เครื่องตัดพลังสูงที่มาพร้อมแผ่นกรองอากาศ

เส้นผ่าศูนย์กลางใบตัด	350 มม. (14")	64mL
กำลังเครื่องยนต์	64 มล.	
ตัดได้ลึกสุด	122 มม. (4-13/16")	
ความเร็วรอบตัวเปล่า(rpm)	4,300	
ความเร็วรอบตัด	80m/s	
แรงม้า	3.3kW / 4.5PS	
อัตราส่วนผสม	50 : 1	
ขนาดบรรจุถังน้ำมัน	1.1 ลิตร	
ความยาวรวม	800 มม. (31-1/2")	
น้ำหนักสุทธิ	9.5 กก. (20.9 ปอนด์)	



350mm (14") Power Cutter

DPC7331
DPC7341

เครื่องตัดพลังสูงที่มาพร้อมแผ่นกรองอากาศ

เส้นผ่าศูนย์กลางใบตัด	350 มม. (14")	73mL
กำลังเครื่องยนต์	73 มล.	
ตัดได้ลึกสุด	122 มม. (4-13/16")	
ความเร็วรอบตัวเปล่า(rpm)	4,300	
ความเร็วรอบตัด	80m/s	
แรงม้า	4.2kW/5.7PS	
อัตราส่วนผสม	50:1	
ขนาดบรรจุถังน้ำมัน	1.1 ลิตร	
ความยาวรวม	800 มม. (31-1/2")	
น้ำหนักสุทธิ	9.7 กก. (21.4 ปอนด์)	



* DPC7331



400mm (16") Power Cutter

DPC8132

เครื่องตัดขนาด 81 มล. ที่มาพร้อมใบตัดขนาด 400 มม. (16")

เส้นผ่าศูนย์กลางใบตัด	400 มม. (16")	81mL
กำลังเครื่องยนต์	81 มล.	
ตัดได้ลึกสุด	147 มม. (5-3/4")	
ความเร็วรอบตัด	80m/s	
แรงม้า	4.5kW/6.2PS	
ขนาดบรรจุถังน้ำมัน	1.0 ลิตร	
ความยาวรวม	830 มม. (32-3/4")	
น้ำหนักสุทธิ	10.3 กก. (22.7 ปอนด์)	



Power Washer

HW102

กำลังไฟฟ้าที่ใช้	1,300W
ดูดได้สูงสุด	100 บาร์ (1,450 PSI)
เป่าได้สูงสุด	360 ลิตร/ชม.

1,300W motor

New



Power Washer

HW111

กำลังไฟฟ้าที่ใช้	1,700W
ดูดได้สูงสุด	110 บาร์ (1,595 PSI)
เป่าได้สูงสุด	370 ลิตร/ชม.

1,700W motor

New



Power Washer

HW112

กำลังไฟฟ้าที่ใช้	1,600W
ดูดได้สูงสุด	120 บาร์ (1,740 PSI)
เป่าได้สูงสุด	370 ลิตร/ชม.

1,600W motor

New



Power Washer

HW121 HW132

กำลังไฟฟ้าที่ใช้	1,800W : HW121
	2,100W : HW132
ดูดได้สูงสุด	130 บาร์ (1,885 PSI) : HW121
	140 บาร์ (2,030 PSI) : HW132
เป่าได้สูงสุด	390 ลิตร/ชม. : HW121
	420 ลิตร/ชม. : HW132

1,800W motor

• HW121

2,100W motor

• HW132

New



• HW121

Power Washer

HW140

กำลังไฟฟ้าที่ใช้	1,800W
ดูดได้สูงสุด	130 บาร์ (1,885 PSI)
เป่าได้สูงสุด	390 ลิตร/ชม.

1,800W motor

New



Power Washer

HW150

กำลังไฟฟ้าที่ใช้	2,100W
ดูดได้สูงสุด	140 บาร์ (2,030 PSI)
เป่าได้สูงสุด	420 ลิตร/ชม.

2,100W motor

New



Blower

UB1100 UB1101

มอเตอร์เป่าลมพลังสูง

กำลังไฟฟ้าที่ใช้	600W
ปริมาณลมเป่า	0-2.8 ม ³ /นาที
แรงดันลม	0-5.5kPa (0-560 มม. H2O)
ความเร็วรอบตัวเปล่า (rpm)	16,000 : UB1100 0-16,000 : UB1101
ความยาวรวม	480 มม. (18-7/8")
น้ำหนักสุทธิ	1.9 กก. (4.1 ปอนด์)

600W
motor

CB-303A



• UB1101

• UB1100



UB1101

200mm (7-7/8") Sharpener

9820-2

ขนาด	200 x 25 x 75 มม.
(ยาว x กว้าง x สูง)	(7-7/8" x 1" x 3")
Hz	50-60
ความเร็วรอบตัวเปล่า (rpm)	460, 560
ความยาวรวม	360 มม.
น้ำหนักสุทธิ	8.5 กก. (18.7 ปอนด์)



Vacuum Cleaner (Wet & Dry)

VC2510L

ต่อเชื่อมอุปกรณ์ได้หลากหลาย

กำลังไฟฟ้าที่ใช้	1,050W
ปริมาณลมเป่าสูงสุด	3.5 ม ³ / นาที
แรงดันลมสูงสุด (water colum)	22.0kPa (2,240 มม.H2O)
ขนาดถังบรรจุ	ฝุ่น : 25 ลิตร (6.6 แกลลอน) น้ำ : 14 ลิตร (3.6 แกลลอน)
ส่วนสูง	451 มม. (17-3/4")
น้ำหนักสุทธิ	10.5 กก. (23.2 ปอนด์)

1,050W
motor

CB-173

New



Laser Distance Measure

LD060P LD100P

กะทัดรัด แม่นยำ

ระยะการวัด	LD060P : 0.05 ม. - 60 ม. / LD100P : 0.05 ม. - 100 ม.
กระแสไฟ	แบตเตอรี่ : AAA 15V x 2 ก้อน
น้ำหนักสุทธิ	LD060P : 0.09 กก. (0.20 ปอนด์) / LD100P : 0.12 กก. (0.26 ปอนด์)

New



• LD060P

• LD100P



Vacuum Cleaner (Wet & Dry)

VC1310L

ต่อเชื่อมอุปกรณ์ได้หลากหลาย

กำลังไฟฟ้าที่ใช้	1,050W
ปริมาณลมเป่าสูงสุด	3.5 ม ³ / นาที
แรงดันลมสูงสุด (water colum)	22.0kPa (2,240 มม.H2O)
ขนาดถังบรรจุ	ฝุ่น : 13 ลิตร (3.5 แกลลอน) น้ำ : 7 ลิตร (1.8 แกลลอน)
ส่วนสูง	420 มม. (16-1/2")
น้ำหนักสุทธิ	9.6 กก. (21.2 ปอนด์)

1,050W
motor

CB-173

New



Vacuum Cleaner (Wet & Dry)

VC3210L

ต่อเชื่อมอุปกรณ์ได้หลากหลาย

กำลังไฟฟ้าที่ใช้	1,050W
ปริมาณลมเป่าสูงสุด	3.5 ม ³ / นาที
แรงดันลมสูงสุด (water colum)	22.0kPa (2,240 มม.H2O)
ขนาดถังบรรจุ	ฝุ่น : 32 ลิตร (8.5 แกลลอน) น้ำ : 27 ลิตร (7.1 แกลลอน)
ส่วนสูง	685 มม. (27")
น้ำหนักสุทธิ	14.5 กก. (32.0 ปอนด์)

1,050W
motor

CB-173

New



Non Automatic Shallow Well Pump (Self-Priming)

CR30

แรงม้า / วัตต์	200W
เฟส	220 โวลต์
ขนาดเส้นผ่าศูนย์กลางท่อ	
ท่อดูด	25 มม. (1")
ท่อส่งน้ำ	25 มม. (1")
ขนาด (กว้าง x ลึก x สูง)	231 x 252 x 289 มม.
ปริมาณน้ำที่ได้มากที่สุด	28 ลิตร/นาที
ส่งได้สูงสุด	27 เมตร
น้ำหนักรวม	16 กก.

200W
motor



Non Automatic Shallow Well Pump (Self-Priming)

CR38A

แรงม้า / วัตต์	400W
เฟส	220 โวลต์
ขนาดเส้นผ่าศูนย์กลางท่อ	
ท่อดูด	32 มม. (1-1/4")
ท่อส่งน้ำ	32 มม. (1-1/4")
ขนาด (กว้าง x ลึก x สูง)	283 x 309 x 328 มม.
ปริมาณน้ำที่ได้มากที่สุด	40 ลิตร/นาที
ส่งได้สูงสุด	37 เมตร
น้ำหนักรวม	27 กก.

400W
motor

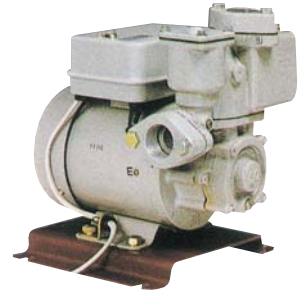

Non Automatic Shallow Well Pump (Self-Priming)

MPN125

แรงม้า / วัตต์	125W
เฟส	220 โวลต์
ขนาดเส้นผ่าศูนย์กลางท่อ	
ท่อดูด	20 มม. (3/4")
ท่อส่งน้ำ	20 มม. (3/4")
ขนาด (กว้าง x ลึก x สูง)	206 x 222 x 260 มม.
ปริมาณน้ำที่ได้มากที่สุด	22 ลิตร/นาที
ส่งได้สูงสุด	20 เมตร
น้ำหนักรวม	11 กก.

125W
motor



Non Automatic Shallow Well Pump (Self-Priming)

MPN150

แรงม้า / วัตต์	150W
เฟส	220 โวลต์
ขนาดเส้นผ่าศูนย์กลางท่อ	
ท่อดูด	25 มม. (1")
ท่อส่งน้ำ	25 มม. (1")
ขนาด (กว้าง x ลึก x สูง)	212 x 222 x 260 มม.
ปริมาณน้ำที่ได้มากที่สุด	27 ลิตร/นาที
ส่งได้สูงสุด	25 เมตร
น้ำหนักรวม	12 กก.

150W
motor



Non Automatic Shallow Well Pump (Self-Priming)

MPN250

แรงม้า / วัตต์	250W
เฟส	220 โวลต์
ขนาดเส้นผ่าศูนย์กลางท่อ	
ท่อดูด	32 มม. (1-1/4")
ท่อส่งน้ำ	32 มม. (1-1/4")
ขนาด (กว้าง x ลึก x สูง)	218 x 247 x 267 มม.
ปริมาณน้ำที่ได้มากที่สุด	38 ลิตร/นาที
ส่งได้สูงสุด	30 เมตร
น้ำหนักรวม	14 กก.

250W
motor



Centrifugal Pump CT Series (Non Automatic)

32CSH508

แรงม้า / วัตต์	750W
เฟส	220 โวลต์
ขนาดเส้นผ่าศูนย์กลางท่อ	
ท่อดูด	32 มม. (1-1/4")
ท่อส่งน้ำ	32 มม. (1-1/4")
ขนาด (กว้าง x ลึก x สูง)	242 x 354 x 314 มม.
ปริมาณน้ำที่ได้มากที่สุด	200 ลิตร/นาที
ส่งได้สูงสุด	28 เมตร
น้ำหนักรวม	30 กก.

750W
motor



Automatic Shallow Well Pump (Self-Priming)

MPA150

แรงม้า / วัตต์	150W
เฟส	220 โวลต์
ขนาดเส้นผ่าศูนย์กลางท่อ	
ท่อดูด	20 มม. (3/4")
ท่อส่งน้ำ	20 มม. (3/4")
ขนาด (กว้าง x ลึก x สูง)	360 x 476 มม.
ปริมาณน้ำที่ได้มากที่สุด	21 ลิตร / นาที
ส่งได้สูงสุด	12 เมตร
น้ำหนักรวม	18 กก.

150W motor



Automatic Shallow Well Pump (Self-Priming)

MPA250

แรงม้า / วัตต์	250W
เฟส	220 โวลต์
ขนาดเส้นผ่าศูนย์กลางท่อ	
ท่อดูด	25 มม. (1")
ท่อส่งน้ำ	25 มม. (1")
ขนาด (กว้าง x ลึก x สูง)	360 x 550 มม.
ปริมาณน้ำที่ได้มากที่สุด	37 ลิตร / นาที
ส่งได้สูงสุด	12 เมตร
น้ำหนักรวม	28 กก.

250W motor



Automatic Shallow Well Pump (Self-Priming)

WSSU250F

แรงม้า / วัตต์	250W
เฟส	220 โวลต์
ขนาดเส้นผ่าศูนย์กลางท่อ	
ท่อดูด	25 มม. (1")
ท่อส่งน้ำ	25 มม. (1")
ขนาด (กว้าง x ลึก x สูง)	384 x 326 x 340 มม.
ปริมาณน้ำที่ได้มากที่สุด	37 ลิตร / นาที
ส่งได้สูงสุด	12 เมตร
น้ำหนักรวม	25 กก.

250W motor

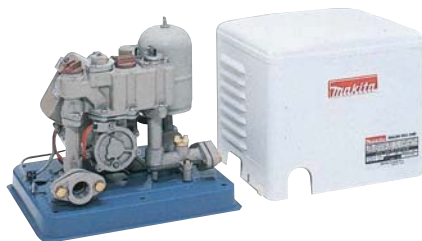

Non Automatic Shallow Well Pump (Self-Priming)

WP101A

แรงม้า / วัตต์	750W
เฟส	380 โวลต์
ขนาดเส้นผ่าศูนย์กลางท่อ	
ท่อดูด	40 มม. (1-9/16")
ท่อส่งน้ำ	40 มม. (1-9/16")
ขนาด (กว้าง x ลึก x สูง)	334 x 333 x 364 มม.
ปริมาณน้ำที่ได้มากที่สุด	84 ลิตร / นาที
ส่งได้สูงสุด	37 เมตร
น้ำหนักรวม	41 กก.

750W motor



Non Automatic Shallow Well Pump (Self-Priming)

WP201B

แรงม้า / กิโลวัตต์	1.5KW
เฟส	380 โวลต์
ขนาดเส้นผ่าศูนย์กลางท่อ	
ท่อดูด	50 มม. (2")
ท่อส่งน้ำ	50 มม. (2")
ขนาด (กว้าง x ลึก x สูง)	389 x 373 x 385 มม.
ปริมาณน้ำที่ได้มากที่สุด	140 ลิตร / นาที
ส่งได้สูงสุด	42 เมตร
น้ำหนักรวม	52 กก.

1.5KW motor



Automatic Deep Well Pump (Jet-Pump)

JPS300F

แรงม้า / วัตต์	300W
เฟส	220 โวลต์
ขนาดเส้นผ่าศูนย์กลางท่อ	
ท่อดูด	32 มม. (1-1/4")
ท่อส่งน้ำ	25 มม. (1")
ขนาด (กว้าง x ลึก x สูง)	406 x 421 x 355 มม.
สูบน้ำได้ลึกสุด	20 เมตร
ปริมาณน้ำที่ได้มากที่สุด	16 ลิตร / นาที
ส่งได้สูงสุด	28 เมตร
น้ำหนักรวม	32 กก.

300W motor



Centrifugal Pump CT Series (Non Automatic)

25CT502

แรงม้า / วัตต์	200W
เฟส	380 โวลท์
ขนาดเส้นผ่าศูนย์กลางท่อ	
ท่อดูด	25 มม. (1")
ท่อส่งน้ำ	25 มม. (1")
ขนาด (กว้าง x ลึก x สูง)	209 x 255 x 234 มม.
ปริมาณน้ำที่ได้อधिकที่สุด	90 ลิตร / นาที
ส่งได้สูงสุด	15 เมตร
น้ำหนักรวม	14 กก.

200W
motor



Centrifugal Pump CT Series (Non Automatic)

40CT504

แรงม้า / วัตต์	400W
เฟส	380 โวลท์
ขนาดเส้นผ่าศูนย์กลางท่อ	
ท่อดูด	40 มม. (1-9/16")
ท่อส่งน้ำ	40 มม. (1-9/16")
ขนาด (กว้าง x ลึก x สูง)	242 x 301 x 244 มม.
ปริมาณน้ำที่ได้อधिकที่สุด	200 ลิตร / นาที
ส่งได้สูงสุด	17 เมตร
น้ำหนักรวม	18 กก.

400W
motor



Centrifugal Pump CT Series (Non Automatic)

40CT508

แรงม้า / วัตต์	750W
เฟส	380 โวลท์
ขนาดเส้นผ่าศูนย์กลางท่อ	
ท่อดูด	40 มม. (1-9/16")
ท่อส่งน้ำ	40 มม. (1-9/16")
ขนาด (กว้าง x ลึก x สูง)	275 x 342 x 275 มม.
ปริมาณน้ำที่ได้อधिकที่สุด	220 ลิตร / นาที
ส่งได้สูงสุด	22 เมตร
น้ำหนักรวม	32 กก.

750W
motor



Centrifugal Pump CT Series (Non Automatic)

50CT515

แรงม้า / กิโลวัตต์	1.5KW
เฟส	380 โวลท์
ขนาดเส้นผ่าศูนย์กลางท่อ	
ท่อดูด	50 มม. (2")
ท่อส่งน้ำ	50 มม. (2")
ขนาด (กว้าง x ลึก x สูง)	299 x 403 x 305 มม.
ปริมาณน้ำที่ได้อधिकที่สุด	350 ลิตร / นาที
ส่งได้สูงสุด	22 เมตร
น้ำหนักรวม	41 กก.

1.5KW
motor



Centrifugal Pump CT Series (Non Automatic)

65CT522

แรงม้า / กิโลวัตต์	2.2KW
เฟส	380 โวลท์
ขนาดเส้นผ่าศูนย์กลางท่อ	
ท่อดูด	65 มม. (2-1/2")
ท่อส่งน้ำ	65 มม. (2-1/2")
ขนาด (กว้าง x ลึก x สูง)	330 x 514 x 310 มม.
ปริมาณน้ำที่ได้อधिकที่สุด	520 ลิตร / นาที
ส่งได้สูงสุด	23 เมตร
น้ำหนักรวม	62 กก.

2.2KW
motor



Automatic Deep Well Pump (Jet-Pump)

JPS300

แรงม้า / วัตต์	300W
เฟส	220 โวลท์
ขนาดเส้นผ่าศูนย์กลางท่อ	
ท่อดูด	32 มม. (1-1/4")
ท่อส่งน้ำ	25 มม. (1")
ขนาด (กว้าง x ลึก x สูง)	406 x 421 x 355 มม.
สูบน้ำได้ลึกสุด	20 เมตร
ปริมาณน้ำที่ได้อधिकที่สุด	16 ลิตร / นาที
ส่งได้สูงสุด	28 เมตร
น้ำหนักรวม	32 กก.

300W
motor



Non Automatic Deep Well Pump (Jet-Pump)

JPS300N

แรงม้า / วัตต์	300W
เฟส	220 โวลต์
ขนาดเส้นผ่าศูนย์กลางท่อ	
ท่อดูด	32 มม. (1-1/4")
ท่อส่งน้ำ	25 มม. (1")
ขนาด (กว้าง x ลึก x สูง)	406 x 421 x 355 มม.
สูบน้ำได้ลึกสุด	20 เมตร
ปริมาณน้ำที่ได้มากที่สุด	16 ลิตร / นาที
ส่งได้สูงสุด	28 เมตร
น้ำหนักรวม	32 กก.

300W motor



Automatic Deep Well Pump (Jet-Pump)

JPS404

แรงม้า / วัตต์	400W
เฟส	220 โวลต์
ขนาดเส้นผ่าศูนย์กลางท่อ	
ท่อดูด	32 มม. (1-1/4")
ท่อส่งน้ำ	25 มม. (1")
ขนาด (กว้าง x ลึก x สูง)	374 x 371 x 353 มม.
สูบน้ำได้ลึกสุด	20 เมตร
ปริมาณน้ำที่ได้มากที่สุด	21 ลิตร / นาที
ส่งได้สูงสุด	29 เมตร
น้ำหนักรวม	33 กก.

400W motor



Non Automatic Deep Well Pump (Jet-Pump)

JPS404N

แรงม้า / วัตต์	400W
เฟส	220 โวลต์
ขนาดเส้นผ่าศูนย์กลางท่อ	
ท่อดูด	32 มม. (1-1/4")
ท่อส่งน้ำ	25 มม. (1")
ขนาด (กว้าง x ลึก x สูง)	374 x 371 x 353 มม.
สูบน้ำได้ลึกสุด	20 เมตร
ปริมาณน้ำที่ได้มากที่สุด	21 ลิตร / นาที
ส่งได้สูงสุด	29 เมตร
น้ำหนักรวม	33 กก.

400W motor



Automatic Deep Well Pump (Jet-Pump)

JQS600

แรงม้า / วัตต์	600W
เฟส	220 โวลต์
ขนาดเส้นผ่าศูนย์กลางท่อ	
ท่อดูด	32 มม. (1-1/4")
ท่อส่งน้ำ	25 มม. (1")
ขนาด (กว้าง x ลึก x สูง)	450 x 400 x 414 มม.
สูบน้ำได้ลึกสุด	30 เมตร
ปริมาณน้ำที่ได้มากที่สุด	36 ลิตร / นาที
ส่งได้สูงสุด	30 เมตร
น้ำหนักรวม	54 กก.

600W motor



Automatic Deep Well Pump (Jet-Pump)

32CTH508

แรงม้า / วัตต์	750W
เฟส	220 โวลต์
ขนาดเส้นผ่าศูนย์กลางท่อ	
ท่อดูด	32 มม. (1-1/4")
ท่อส่งน้ำ	32 มม. (1")
ขนาด (กว้าง x ลึก x สูง)	242 x 354 x 314 มม.
สูบน้ำได้ลึกสุด	20 เมตร
ปริมาณน้ำที่ได้มากที่สุด	200 ลิตร / นาที
ส่งได้สูงสุด	28 เมตร
น้ำหนักรวม	30 กก.

750W motor



Centrifugal Pump CT Series (Non Automatic)

40CTH515

แรงม้า / กิโลวัตต์	7.5KW
เฟส	380 โวลต์
ขนาดเส้นผ่าศูนย์กลางท่อ	
ท่อดูด	40 มม. (1-9/16")
ท่อส่งน้ำ	40 มม. (1-9/16")
ขนาด (กว้าง x ลึก x สูง)	262 x 411 x 314 มม.
ปริมาณน้ำที่ได้มากที่สุด	275 ลิตร / นาที
ส่งได้สูงสุด	30 เมตร
น้ำหนักรวม	37 กก.

7.5KW motor



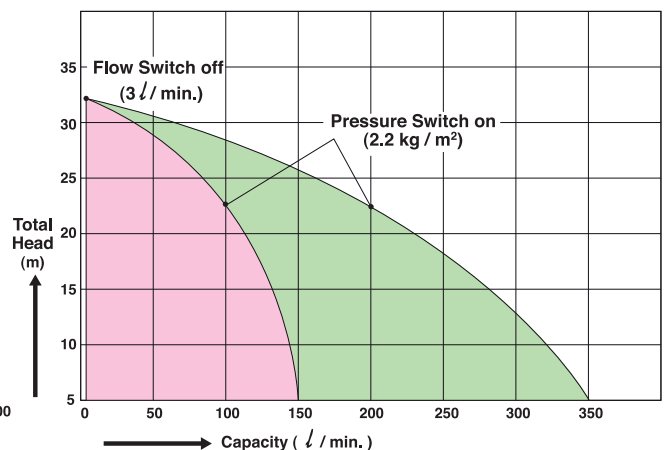
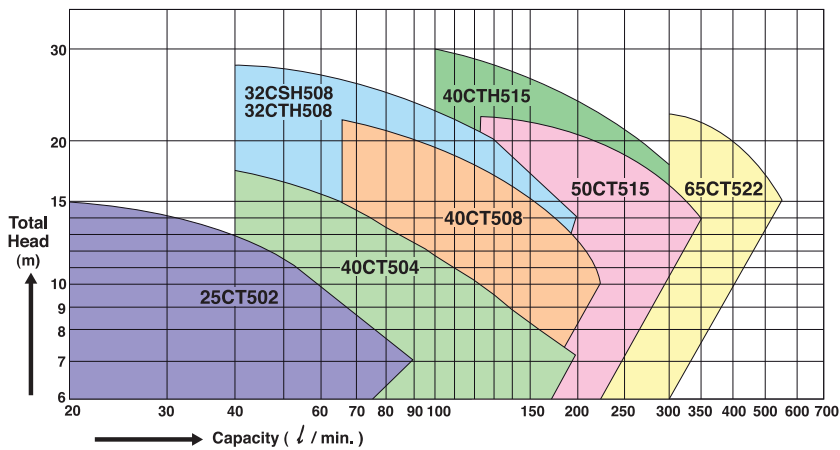
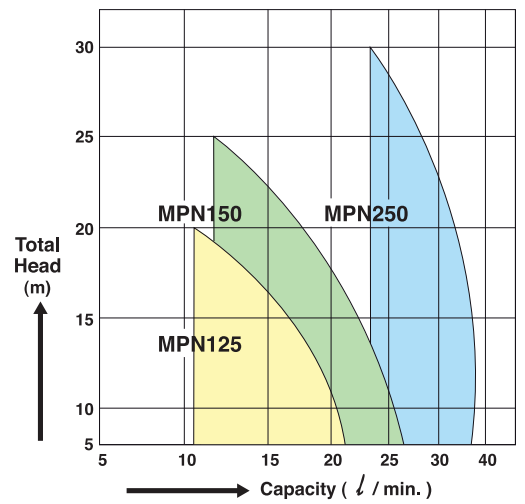
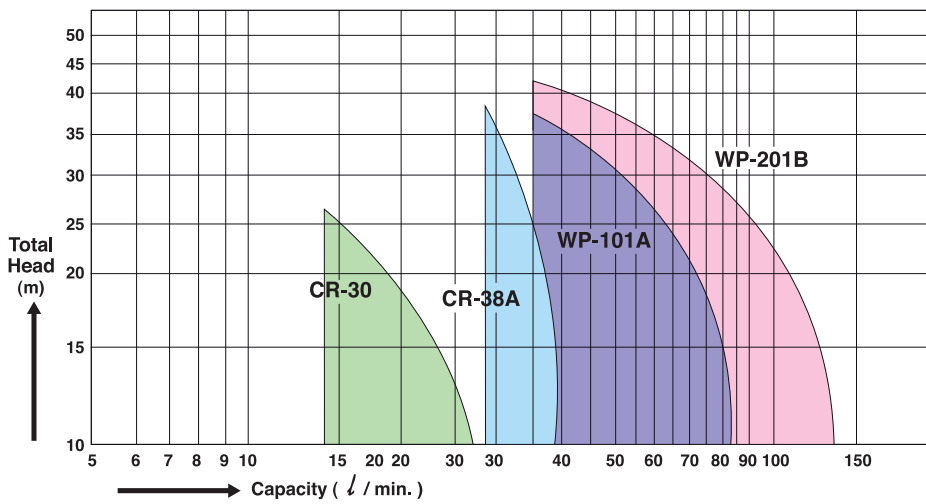
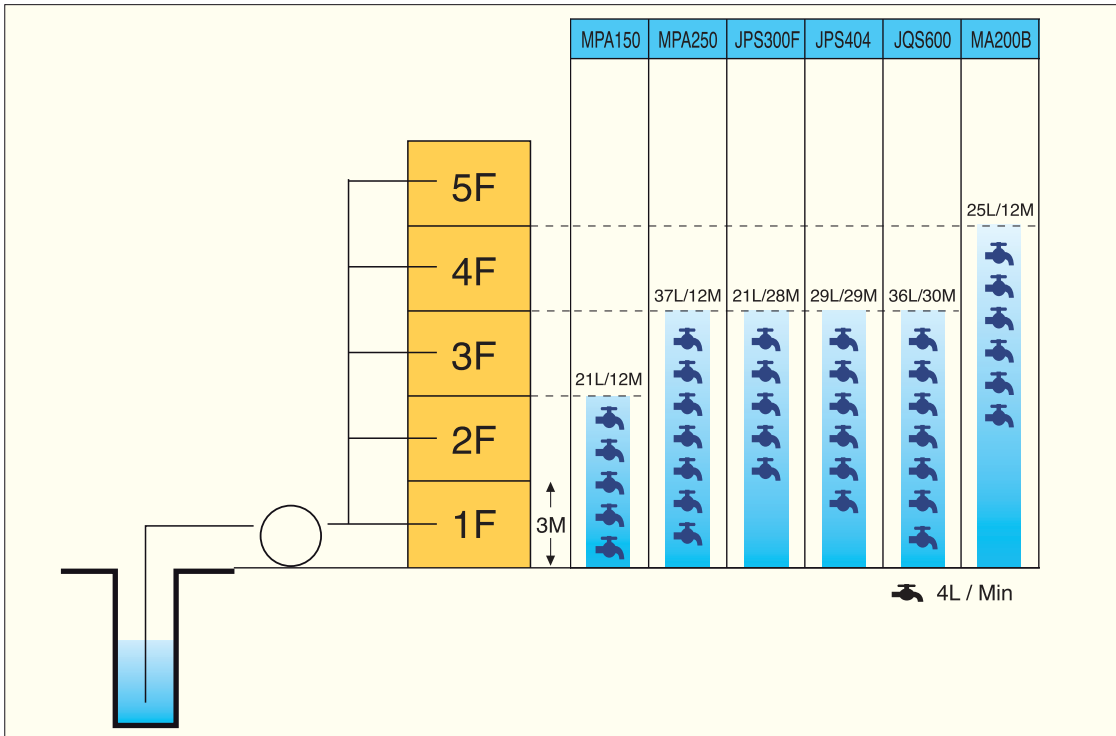

คำแนะนำ

- ควรเลือกสินค้าให้เหมาะสมกับการใช้งาน
- อะไหล่ที่แกะจะช่วยยืดอายุการใช้งานของเครื่องให้คงทน
- ระวังสินค้าลอกเลียนแบบ

หากพบสินค้าลอกเลียนแบบแจ้งเบาะแสได้ที่ บริษัท สำนักกฎหมายดำเนิน สมเกียรติและบุญมา จำกัด โทร 02-639-1955 ต่อ 250 หรือ 257

เงื่อนไขการรับประกัน

1. บริษัทฯ จะบริการซ่อมและเปลี่ยนอะไหล่โดยไม่คิดมูลค่า แก่สินค้า MAKITA / MAKTEC ที่จัดจำหน่ายโดยบริษัทฯ ในกรณีความเสียหายที่เกิดจากความผิดพลาดของโรงงานผู้ผลิต ภายในระยะเวลา 6 เดือน นับจากวันที่ซื้อ (ทั้งนี้จะดูจากใบเสร็จรับเงินของร้านค้าที่สั่งซื้อและใบรับประกัน)
2. การรับประกันนี้จะไม่รวมการชำรุดจากการใช้ผิดประเภท การขนส่ง การละทิ้งจนทำให้เกิดความเสียหาย อุบัติเหตุทุกประเภท ความประมาทเลินเล่อ การตกหล่น การต่อสายไฟยาวหรือเส็กเกินไป การใช้ไฟฟ้าไม่ได้มาตรฐาน การเก็บรักษา ความเสียหายจากภัยธรรมชาติ
3. บริษัทฯ ไม่รับประกันการชำรุดใดๆ ที่เกิดกับเครื่องที่ได้รับการซ่อม ถอด ดัดแปลงมาก่อนโดยบุคคลภายนอก
4. ใบรับประกันหาย บริษัทฯ ไม่ออกให้ใหม่
5. การรับประกันนี้ไม่รวมถึงค่าขนส่งและค่าเดินทาง การบริการถึงสถานที่ใช้งาน บริษัทฯ คิดค่าเดินทาง
6. ใบรับประกันนี้ไม่สามารถโอนให้ผู้อื่นใช้ได้ และใช้ได้เฉพาะเครื่องที่มีเบอร์เครื่องตรงกันเท่านั้น
7. บริษัทฯ ขอสงวนสิทธิ์ในการยกเลิกการรับประกัน กรณีบัตรรับประกันมีข้อความไม่สมบูรณ์หรือมีการแก้ไข



makita maktec		ใบรับประกัน WARRANTY CARD	NO. _____
		(ส่วน 1 ส่วนที่ผู้ซื้อ) (Part Part for Customer)	
ชื่อ Customer's Name	Serial No. Model No.		
ที่อยู่ Address			
วันที่ Date of Purchase	No. Model No. Model / Serial No.		
ชื่อร้าน & ที่อยู่ (Store Name & Address)			
ชื่อเครื่อง The Damaged Part			
<small>หมายเหตุ : บริษัทฯ ขอสงวนสิทธิ์ในการยกเลิกการรับประกัน กรณีบัตรรับประกันมีข้อความไม่สมบูรณ์หรือมีการแก้ไข</small> <small>Remark : The guarantee card validity will be null and void when the damaged part makes it does not fit the part or because the warranty card is not complete or modified.</small>			

makita maktec		ใบรับประกัน WARRANTY CARD	NO. _____
		(ส่วน 2 ส่วนที่บริษัท) (Second Part for Makita)	
ชื่อ Customer's Name	Serial No. Model No.		
ที่อยู่ Address			
วันที่ Date of Purchase	No. Model No. Model / Serial No.		
ชื่อร้าน & ที่อยู่ (Store Name & Address)			
<small>หมายเหตุ : บริษัทฯ ขอสงวนสิทธิ์ในการยกเลิกการรับประกัน กรณีบัตรรับประกันมีข้อความไม่สมบูรณ์หรือมีการแก้ไข</small> <small>Remark : The guarantee card validity will be null and void when the damaged part makes it does not fit the part or because the warranty card is not complete or modified.</small>			

makita	เงื่อนไขการรับประกัน	maktec by Makita
<ol style="list-style-type: none"> 1. บริษัทฯ จะบริการซ่อมและเปลี่ยนอะไหล่โดยไม่คิดมูลค่า แก่สินค้า MAKITA / MAKTEC ที่จัดจำหน่ายโดยบริษัทฯ ในกรณีความผิดพลาดของโรงงานผู้ผลิต ภายในระยะเวลา 6 เดือน นับจากวันที่ซื้อ (ทั้งนี้จะดูจากใบเสร็จรับเงินของร้านค้าที่สั่งซื้อและใบรับประกัน) 2. การรับประกันนี้จะไม่รวมการชำรุดจากการใช้ผิดประเภท การขนส่ง การละทิ้งจนทำให้เกิดความเสียหาย อุบัติเหตุทุกประเภท ความประมาทเลินเล่อ การตกหล่น การต่อสายไฟยาวหรือเส็กเกินไป การใช้ไฟฟ้าไม่ได้มาตรฐาน การเก็บรักษา ความเสียหายจากภัยธรรมชาติ 3. บริษัทฯ ไม่รับประกันการชำรุดใดๆ ที่เกิดกับเครื่องที่ได้รับการซ่อม ถอด ดัดแปลงมาก่อนโดยบุคคลภายนอก 4. ใบรับประกันหาย บริษัทฯ ไม่ออกให้ใหม่ 5. การรับประกันนี้ไม่รวมถึงค่าขนส่งและค่าเดินทาง การบริการถึงสถานที่ใช้งาน บริษัทฯ คิดค่าเดินทาง 6. ใบรับประกันนี้ไม่สามารถโอนให้ผู้อื่นใช้ได้ และใช้ได้เฉพาะเครื่องที่มีเบอร์เครื่องตรงกันเท่านั้น 7. บริษัทฯ ขอสงวนสิทธิ์ในการยกเลิกการรับประกัน กรณีบัตรรับประกันมีข้อความไม่สมบูรณ์หรือมีการแก้ไข 		
makita maktec by Makita		
MAKITA CUSTOMER CENTER P.O. BOX 1146 NANA POST OFFICE BANGKOK 10112		
ชิ้นส่วนนี้ส่งกลับบริษัทฯ		

วิธีการขอใบรับประกัน

1. กรอกข้อมูลให้ครบถ้วน ทั้งสองด้าน
2. ดัดตามรอยปรุ ส่งชิ้นส่วนที่ 2 กลับมายังบริษัทฯ

Carbon Brush

	High Volt CB No.	Part No.	MAKITA MODEL
Carbon Brush	CB-1	181019-9	903
	CB-51A	B-80232 (เบอร์ใหม่)	1902, 3700B, 4300BA, 4300BV, 6013B, 6016, 6300-4, 6300LR, 6300NB, 8419B, N3701, 6701B
	CB-55A	B-80248 (เบอร์ใหม่)	6701B, 8416
	CB-64A	B-80254 (เบอร์ใหม่)	3706, 4327, 4329, 6010B, 6411, 6412, 6413, 6700N, 6802BV, 906, BO3700, BO3710, BO3711, BO4510, BO4540, DP4700, GV5000, GV6000, GV6010, MUH355G
	CB-65A	B-80260 (เบอร์ใหม่)	6905B, 906H, JS1600, JS1660, JS1670
	CB-70A	B-80276 (เบอร์ใหม่)	6501
	CB-85A	B-80282 (เบอร์ใหม่)	HP1630, HP1630KSP
	CB-100A	B-80298 (เบอร์ใหม่)	1100, 1600, 4014N, 4014NV, 5600NB, 5800NB, 6906, 9005N, 9006, 9006N, 9045B, 9045N, 9207SPB, 9218PB, 9218PBL, 9218SB, 9741, 9924DB, JN3200, JS3200, PC1100, PC5000C, PC5001C,
	CB-106A	B-80313 (เบอร์ใหม่)	1911B, 3620, 6301, 6401, 8420V, HP2010N
	CB-113	194978-8 (เบอร์ใหม่)	HK0500
	CB-132	194984-3 (เบอร์ใหม่)	KP0810, KP0810K, KP0810C, KP0810CK, UC3020A1
	CB-153A	B-80329 (เบอร์ใหม่)	1804N, 1805N, 2012NB, 2414, 2416S, 2702, 2703, 3501N, 3600H, 3601B, 3612BR, 4107R, 4110C, 5007NF, 5008MG, 5103N, 5201N, 5401N, 5402, 9105, 9401, 9402, 9607NB, GA7001, GC5000, LF1000, LS1040, LS1016, LS1212, LS1214L, LS1216, LS1216L, LS1440, LS1510, N5900B, TW1000
	CB-165	195056-7 (เบอร์ใหม่)	407
	CB-173	195489-6	VC2510L, VC1310L, VC3210C
	CB-203A	B-80341 (เบอร์ใหม่)	2414B, 2414NB, 3612, 3612C, LC1230, RP1800, RP1800F, RP1801, RP1801F, RP2300FC, RP2301FC
	CB-251A หรือ CB-253	A-81343 หรือ B-80363	4100NB
	CB-303A	B-80379 (เบอร์ใหม่)	2107F, 2701NP, 4100NH, 4131, 4140, 5606B, 5806B-C, 6924N, 9015B, 9016B, 9227C, 9403, GA5010, GA5020, GA6010, GA6020, GV7000, JR3050T, JR3060T, JR3070CT, UB1100, UB1101, UT1305, UT2204

	High Volt CB No.	Part No.	MAKITA MODEL
Carbon Brush	CB-325	195001-2 (เบอร์ใหม่)	9553B, 9553BX, 9553NB, 9556HN, 9556HP, 9556NB, 9558HN, GD0600, GD0601, GD0800, HR2230, HR2460F, HR2470, HR2470F, HR2470FT, HR2810, HR2810T, HR2811F, HR2811FT
	CB-327A	B-80385 (เบอร์ใหม่)	HM1100, HM1100C, HR3000C
	CB-411A	B-80391 (เบอร์ใหม่)	3709, 3901, 6922NB, 6951, 6952, 9031, 9032, N9500N, 9500NB, 9533, 9533L, 9533B, 9533BL, 9533L, 9910, JN1601, KP0800X, TW0200, TW0350
	CB-415A	B-80400 (เบอร์ใหม่)	6904VH, 6905H, NHP1300S, NHP1320S
	CB-419A	B-80422 (เบอร์ใหม่)	4340CT, 4350T, 4350CT, 6821, 6824N, 6827, 9046, 9741, BO4555, BO4556, BO4557, BO4558, BO4566, BO4565, BO4901, DA3010, DP4010, DP4011, FS2700, FS4200, FS6300, HP1230, HP2050, HP2051, HR1830, HR2475, JR1000FT, UH4261, UH4861, UH5261
	CB-430	195018-5 (เบอร์ใหม่)	BGA402RFE
	CB-440	195021-6 (เบอร์ใหม่)	BDF440RFE, BDF450RFE, BDF445RHE, BHP440RFE, BHP451RFE, BJV140RF, BTD130FRFE, BTD135RHE, BTD140RFE, BTW152RFE, BTW250RFE, BTW251RFE
	CB-441	195022-4 (เบอร์ใหม่)	BHR202RFE, BHR241RFE, BJR181RF, BJR181RFE, BTW450RFE
	CB-459/460	195027-4 (เบอร์ใหม่)	GA4030, GA4031
Auto Cut-out Carbon Brush	CB-105A	B-80307 (เบอร์ใหม่)	HM0810T, HR2010
	CB-155A	B-80335 (เบอร์ใหม่)	HM1201, HM1202C, HM1400
	CB-171	194990-8 (เบอร์ใหม่)	HM1214C, HM1307C, HM1317C, HR4501C, HR4511C, HR5201C, HR5211C
	CB-204A	B-80357 (เบอร์ใหม่)	9067, 9077, 9617, GA7020, GA7030, GA7040, GA7050, GA9020, GA9030, GA9040, GA9050, HM1306, HM1317C, HM1500, HM1800, HM1801, HM1810
	CB-318	194999-0 (เบอร์ใหม่)	GD0800C, GD0810C, PW5001C, SG1250
	CB-350	195004-6 (เบอร์ใหม่)	HK1820, HR3200C, HR3210C, HR3210FCT, HR3530, HR4011C, HR4030C

Carbon Brush

High Volt CB No.	Part No.	MAKTEC MODEL
CB-64A	B-80254 (เบอร์ใหม่)	MT431, MT650, MT651, MT921, MT923
CB-85A	B-80282 (เบอร์ใหม่)	MT400, MT600, MT603, MT811, MT813, MT814
CB-153A	B-80329 (เบอร์ใหม่)	MT940
CB-203A	B-80341 (เบอร์ใหม่)	MT240, MT360
CB-303A	B-80379 (เบอร์ใหม่)	MT110X, MT410, MT411 MT560, MT580, MT582
CB-411A	B-80391 (เบอร์ใหม่)	MT190, MT370, MT430, MT910, MT954, MT958, MT960
CB-419A	B-80422 (เบอร์ใหม่)	MT920, MT922
CB-459/460	195027-4 (เบอร์ใหม่)	MT960
Auto Cut-Out Carbon Brush CB-204A	B-80357 (เบอร์ใหม่)	MT900, MT901, MT902, MT903

Icon

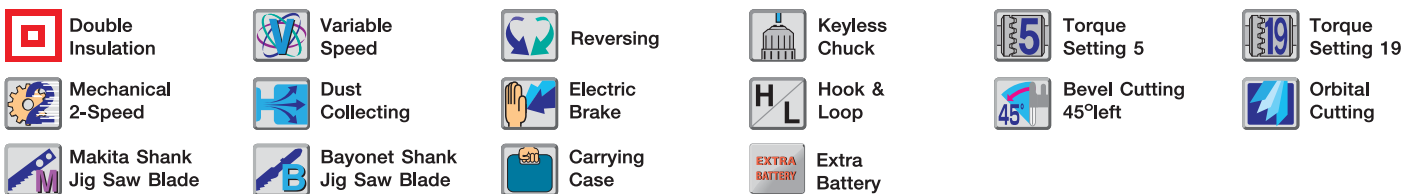

Battery & Charger Time Reference Chart





Cordless Drill

7.2V Ni-cd 1.3 Ah

MT067SK2 10mm (3/8")
แข่งแกร่ง ออกแบบใช้งานง่าย ทำสิ่งสูง



สมรรถนะ	โลหะ : 10 มม. (3/8") ไม้ : 10 มม. (3/8") ใช้ขันสกรูไม้
	4.5 มม. x 20 มม. (3/16" x 3/4")
ความเร็วขณะหมุนเปล่า	600rpm
ขนาด (ยาว x กว้าง x สูง)	217 x 52 x 225 มม. (8-1/2" x 2-1/16" x 8-7/8")
น้ำหนักสุทธิ	1.1 กก. (2.4 ปอนด์)
แรงดันไฟฟ้า	7.2 โวลต์
ความจุแบตเตอรี่	1.3Ah



EXTRA BATTERY

Battery 7050x2, Charger, Chuck key

Cordless Driver Drill

9.6V Ni-cd 1.3 Ah

MT062SK2 10mm (3/8")
ขนาดกะทัดรัด ดำเนินการง่าย ปรับความเร็วได้ 2 ระดับ



สมรรถนะ	โลหะ : 10 มม. (3/8") ไม้ : 21 มม. (13/16") ใช้ขันสกรูไม้
	: 5.1 มม. x 38 มม. (3/16" x 1-1/2")
ความเร็วขณะหมุนเปล่า	สูง : 0-1,000rpm ต่ำ : 0-350rpm
แรงบิดสูงสุด (torque)	Hard / Soft : 18/13 นิวตันเมตร
ขนาด (ยาว x กว้าง x สูง)	203 x 76 x 243 มม. (8" x 3" x 9-9/16")
น้ำหนักสุทธิ	1.3 กก. (2.9 ปอนด์)
แรงดันไฟฟ้า	9.6 โวลต์
ความจุแบตเตอรี่	1.3Ah



EXTRA BATTERY

Battery 9050x2, Charger

Cordless Driver Drill

12V Ni-cd 1.3 Ah

MT063SK2 10mm (3/8")
ขนาดกะทัดรัด ดำเนินการง่าย ปรับความเร็วได้ 2 ระดับ



สมรรถนะ	โลหะ : 10 มม. (3/8") ไม้ : 24 มม. (15/16") ใช้ขันสกรูไม้
	5.1 มม. x 63 มม. (3/16" x 2-1/2")
ความเร็วขณะหมุนเปล่า	สูง : 0-1,000rpm ต่ำ : 0-350rpm
แรงบิดสูงสุด (torque)	Hard / Soft : 21 / 14 นิวตันเมตร
ขนาด (ยาว x กว้าง x สูง)	203 x 93 x 243 มม. (8" x 3-5/8" x 9-9/16")
น้ำหนักสุทธิ	1.4 กก. (3.1 ปอนด์)
แรงดันไฟฟ้า	12 โวลต์
ความจุแบตเตอรี่	1.3Ah



EXTRA BATTERY

Battery 1250x2, Charger

Cordless Driver Drill

14.4V Ni-cd 1.3 Ah

MT064SK2 10mm (3/8")
ด้ามจับนุ่มมือ พร้อมพื้นผิวป้องกันการลื่นมือ
ปรับความเร็วได้ 2 ระดับ



สมรรถนะ	โลหะ : 10 มม. (3/8") ไม้ : 25 มม. (1") ใช้ขันสกรูไม้
	: 6.0 มม. x 75 มม. (1/4" x 2-15/16")
ความเร็วขณะหมุนเปล่า	สูง : 0-1,300rpm ต่ำ : 0-400rpm
แรงบิดสูงสุด (torque)	Hard / Soft : 28 / 15 นิวตันเมตร
ขนาด (ยาว x กว้าง x สูง)	214 x 94 x 249 มม. (8-3/8" x 3-11/16" x 9-3/4")
น้ำหนักสุทธิ	2.0 กก. (4.4 ปอนด์)
แรงดันไฟฟ้า	14.4 โวลต์
ความจุแบตเตอรี่	1.3Ah



EXTRA BATTERY

Battery 1450x2, Charger

Cordless Driver Drill

18V Ni-cd 1.3 Ah

MT065SK2 13mm (1/2")
ด้ามจับนุ่มมือ พร้อมพื้นผิวป้องกันการลื่นมือ



สมรรถนะ	โลหะ : 13 มม. (1/2") ไม้ : 28 มม. (1-1/8") ใช้ขันสกรูไม้
	: 6.0 มม. x 75 มม. (1/4" x 2-15/16")
ความเร็วขณะหมุนเปล่า	สูง : 0-1,300rpm ต่ำ : 0-400rpm
แรงบิดสูงสุด (torque)	Hard / Soft : 30 / 16 นิวตันเมตร
ขนาด (ยาว x กว้าง x สูง)	225 x 95 x 255 มม. (8-7/8" x 3-3/4" x 10")
น้ำหนักสุทธิ	2.2 กก. (4.8 ปอนด์)
แรงดันไฟฟ้า	18 โวลต์
ความจุแบตเตอรี่	1.3Ah



EXTRA BATTERY

Battery 1850x2, Charger



High Speed Drill

MT650 6.5mm (1/4")

น้ำหนักเบาเพียง 0.9 กก. กระทัดรัด ใช้งานสะดวก

64A



กำลังไฟฟ้ที่ใช้	230W
สมรรถนะ	โหละ : 6.5 มม. (1/4") ไม้ : 9 มม. (11/32")
ความเร็วขณะหมุนเปล่า	4,500rpm
ขนาด	202 x 64 x 165 มม.
(ยาว x กว้าง x สูง)	(8" x 2-1/2" x 6-1/2")
น้ำหนักสุทธิ	0.9 กก. (2.0 ปอนด์)
ความยาวสายไฟ	2.0 ม. (6.6 ฟุต)



Chuck Key

High Speed Drill

MT651 6.5mm (1/4")

น้ำหนักเบาเพียง 0.9 กก. กระทัดรัด ใช้งานสะดวก

64A



กำลังไฟฟ้ที่ใช้	230W
สมรรถนะ	โหละ : 6.5 มม. (1/4") ไม้ : 9 มม. (11/32")
ความเร็วขณะหมุนเปล่า	0-4,500rpm
ขนาด	206 x 64 x 171 มม.
(ยาว x กว้าง x สูง)	(8-1/8" x 2-1/2" x 6-3/4")
น้ำหนักสุทธิ	0.9 กก. (2.0 ปอนด์)
ความยาวสายไฟ	2.0 ม. (6.6 ฟุต)



Chuck Key

Drill

MT600 10mm (3/8")

มอเตอร์กำลังสูง 350 W

85A



กำลังไฟฟ้ที่ใช้	350W
สมรรถนะ	โหละ : 10 มม. (3/8") ไม้ : 25 มม. (1")
ความเร็วขณะหมุนเปล่า	0-2,500rpm
ขนาด	236 x 71 x 194 มม.
(ยาว x กว้าง x สูง)	(9-1/4" x 2-13/16" x 7-5/8")
น้ำหนักสุทธิ	1.4 กก. (3.1 ปอนด์)
ความยาวสายไฟ	2.0 ม. (6.6 ฟุต)



Chuck Key

Drill

MT603 10mm (3/8")

มอเตอร์กำลังสูง 450 W

85A



กำลังไฟฟ้ที่ใช้	450W
สมรรถนะ	โหละ : 10 มม. (3/8") ไม้ : 25 มม. (1")
ความเร็วขณะหมุนเปล่า	0-3,000rpm
ขนาด	228 x 64 x 175 มม.
(ยาว x กว้าง x สูง)	(9" x 2-1/2" x 6-7/8")
น้ำหนักสุทธิ	1.2 กก. (2.6 ปอนด์)
ความยาวสายไฟ	2.0 ม. (6.6 ฟุต)



Chuck Key





Hammer Drill

MT811 13mm (1/2")
มอเตอร์กำลังสูง 430 W



กำลังไฟฟ้ที่ใช้	430W
สมรรถนะ	คอนกรีต : 13 มม. (1/2") โลหะ : 13 มม. (1/2") ไม้ : 18 มม. (11/16")
อัตราการเจาะกระแทกต่อนาที	0-30.800bpm
ความเร็วขณะหมุนเปล่า	0-2.800rpm
ขนาด (ยาว x กว้าง x สูง)	272 x 71 x 194 มม. (10-3/4" x 2-13/16" x 7-5/8")
น้ำหนักสุทธิ	1.6 กก. (3.5 ปอนด์)
ความยาวสายไฟ	2.0 ม. (6.6 ฟุต)



Chuck Key, Side Grip

Hammer Drill

MT813 16mm (5/8")
มอเตอร์กำลังสูง 710 W



กำลังไฟฟ้ที่ใช้	710W
สมรรถนะ	คอนกรีต : 16 มม. (5/8") โลหะ : 13 มม. (1/2") ไม้ : 30 มม. (1-3/16")
อัตราการเจาะกระแทกต่อนาที	0-45,000bpm
ความเร็วขณะหมุนเปล่า	0-3,000rpm
ขนาด (ยาว x กว้าง x สูง)	297 x 71 x 194 มม. (11-3/4" x 2-13/16" x 7-5/8")
น้ำหนักสุทธิ	2.0 กก. (4.4 ปอนด์)
ความยาวสายไฟ	2.0 ม. (6.6 ฟุต)



Chuck Key, Side Grip

Hammer Drill

MT814 16mm (5/8")
ออกแบบให้เข้ากับสรีระได้ดี ประสิทธิภาพสูง



กำลังไฟฟ้ที่ใช้	710W
สมรรถนะ	คอนกรีต : 16 มม. (5/8") โลหะ : 13 มม. (1/2") ไม้ : 30 มม. (1-3/16")
อัตราการเจาะกระแทกต่อนาที	0-48,000bpm
ความเร็วขณะหมุนเปล่า	0-3,200rpm
ขนาด (ยาว x กว้าง x สูง)	296 x 77 x 202 มม. (11-5/8" x 3" x 8")
น้ำหนักสุทธิ	2.1 กก. (4.6 ปอนด์)
ความยาวสายไฟ	2.0 ม. (6.6 ฟุต)



Depth Gauge, Chuck Key, Side Grip



Blower

MT400
ตัวจับออกแบบเข้ากับสรีระ ใช้งานหลากหลาย



กำลังไฟฟ้ที่ใช้	500W
แรงดันลม	1.3-2.4 ลบ.ม./นาที (45-84 ลบ.ฟุต/นาที)
ความเร็วขณะหมุนเปล่า	8,500-16,000rpm
ขนาด (ยาว x กว้าง x สูง)	428 x 163 x 212 มม. (16-7/8" x 6-3/8" x 8-3/8")
น้ำหนักสุทธิ	1.3 กก. (2.9 ปอนด์)
ความยาวสายไฟ	2.0 ม. (6.6 ฟุต)



Nozzle Assembly, Corner Nozzle

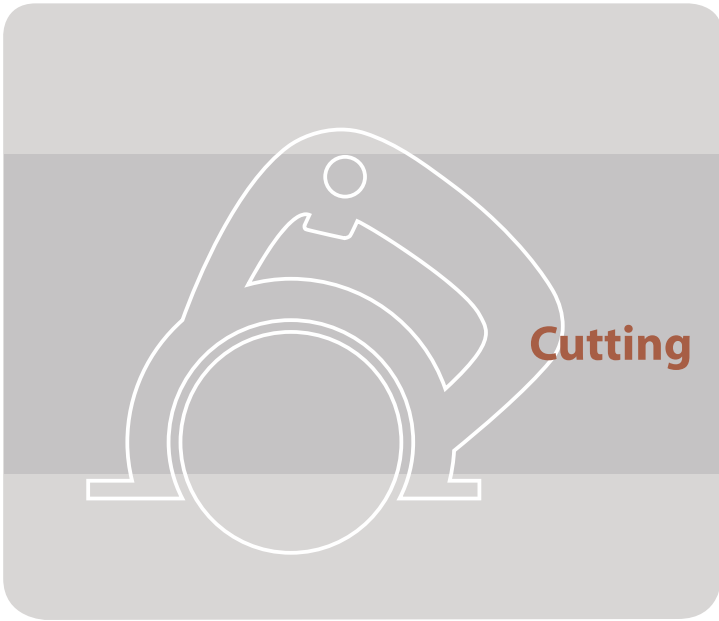

Cutter

MT411 110mm (4-3/8")
แข็งแรง นามาน

303A



กำลังไฟฟ้ที่ใช้	900W
สมรรถนะ	ตัดได้สูงสุด : 32 มม. (1-1/4")
ขนาดใบตัด	110 มม. (4-3/8")
ความเร็วขณะหมุนเปล่า	12,000rpm
ขนาด	217 x 198 x 165 มม.
(ยาว x กว้าง x สูง)	(8-1/2" x 7-3/4" x 6-1/2")
น้ำหนักสุทธิ	2.7 กก. (6.0 ปอนด์)
ความยาวสายไฟ	2.0 ม. (6.6 ฟุต)



Wrench, Hex Wrench (Tool does not come with diamond wheel.)

Portable Cut-off

MT240 355mm (14")
มอเตอร์กำลังสูง 2,000W

203A



กำลังไฟฟ้ที่ใช้	2,000W
แผ่นตัด	355 มม. (14")
ความเร็วขณะหมุนเปล่า	3,800rpm
ขนาด	500 x 280 x 620 มม.
(ยาว x กว้าง x สูง)	(19-3/4" x 11" x 24-3/8")
น้ำหนักสุทธิ	15.9 กก. (35.1 ปอนด์)
ความยาวสายไฟ	2.5 ม. (8.2 ฟุต)



Abrasive Cut-Wheel, Socket Wrench

Cutter

MT410 110mm (4-3/8")
ตัดได้ทั้ง อีฐ กระเบื้อง และ คอนกรีต

303A



กำลังไฟฟ้ที่ใช้	1,200W
สมรรถนะ	ตัดได้สูงสุด : 32 มม. (1-1/4")
ขนาดใบตัด	110 มม. (4-3/8")
ความเร็วขณะหมุนเปล่า	13,000rpm
ขนาด	226 x 211 x 163 มม.
(ยาว x กว้าง x สูง)	(8-7/8" x 8-5/16" x 6-3/8")
น้ำหนักสุทธิ	2.9 กก. (6.4 ปอนด์)
ความยาวสายไฟ	2.0 ม. (6.6 ฟุต)



Wrench, Hex Wrench (Tool does not come with diamond wheel.)

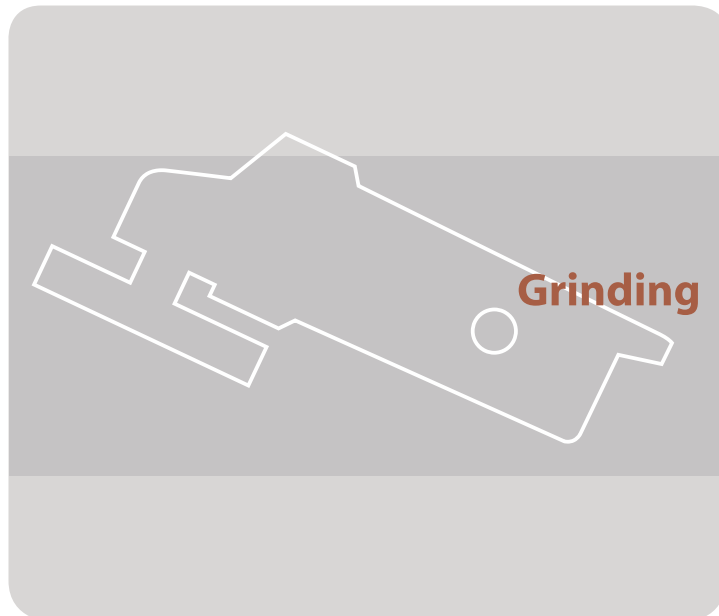

Angle Grinder

MT954 100mm (4")
น้ำหนักเบาพิเศษ กำลังสูง ด้ามจับบาง พร้อมสวิตช์
ปิดเปิดง่าย ใช้งานสะดวก

411A



กำลังไฟฟ้ที่ใช้	570W
เส้นผ่าศูนย์กลางแผ่นเจีย	100 มม. (4")
ความเร็วขณะหมุนเปล่า	12,000rpm
ขนาด	256 x 118 x 92 มม.
(ยาว x กว้าง x สูง)	(10-1/8" x 4-5/8" x 3-5/8")
น้ำหนักสุทธิ	1.5 กก. (3.3 ปอนด์)
ความยาวสายไฟ	2.0 ม. (6.6 ฟุต)



Look Nut Wrench (Tool does not come with depressed center wheel.)

Angle Grinder

MT958 100mm (4")
มอเตอร์กำลังสูง 710W

411A 



กำลังไฟฟ้่าที่ใช้	710W
เส้นผ่าศูนย์กลางแป้นเจีย	100 มม. (4")
ความเร็วขณะหมุนเปล้า	11,000rpm
ขนาด (ยาว x กว้าง x สูง)	(10-1/2" x 4-5/8" x 3-3/4")
น้ำหนักสุทธิ	1.5 กก. (3.3 ปอนด์)
ความยาวสายไฟ	2.0 ม. (6.6 ฟุต)



Lock Nut Wrench, Side Grip (Tool does not come with depressed center wheel.)

Angle Grinder

MT960 100mm (4")
กำลังสูง ด้ามจับใช้งานสะดวก

459/460 



กำลังไฟฟ้่าที่ใช้	720W
เส้นผ่าศูนย์กลางแป้นเจีย	100 มม. (4")
ความเร็วขณะหมุนเปล้า	12,000rpm
ขนาด (ยาว x กว้าง x สูง)	(10-1/2" x 4-5/8" x 4")
น้ำหนักสุทธิ	1.5 กก. (3.3 ปอนด์)
ความยาวสายไฟ	2.0 ม. (6.6 ฟุต)



Lock Nut Wrench, (Tool does not come with depressed center wheel.)



Angle Grinder

MT902 180mm (7")
ประสิทธิภาพสูง แข็งแรงทนทาน

204A 



กำลังไฟฟ้่าที่ใช้	2,000W
เส้นผ่าศูนย์กลางแป้นเจีย	180 มม. (7")
ความเร็วขณะหมุนเปล้า	8,500rpm
ขนาด (ยาว x กว้าง x สูง)	(18-3/8" x 7-7/8" x 5-7/16")
น้ำหนักสุทธิ	5.4 กก. (12 ปอนด์)
ความยาวสายไฟ	2.0 ม. (6.6 ฟุต)

new



Lock Nut Wrench, Side Grip (Tool does not come with depressed center wheel.)



Angle Grinder

MT900 180mm (7")
ประสิทธิภาพระดับโรงงานอุตสาหกรรมและกบฏาน

204A 
AUTO-CUT



กำลังไฟฟ้่าที่ใช้	2,000W
เส้นผ่าศูนย์กลางแป้นเจีย	180 มม. (7")
ความเร็วขณะหมุนเปล้า	8,500rpm
ขนาด (ยาว x กว้าง x สูง)	(18-7/16" x 7-7/8" x 5-7/16")
น้ำหนักสุทธิ	4.7 กก. (10.4 ปอนด์)
ความยาวสายไฟ	2.0 ม. (6.6 ฟุต)



Lock Nut Wrench, (Tool does not come with depressed center wheel.)

Angle Grinder

MT903 230mm (9")
ประสิทธิภาพสูง แข็งแรงทนทาน

204A



กำลังไฟพิกัดใช้	2,000W
เส้นผ่าศูนย์กลางแผ่นเจีย	230 มม. (9")
ความเร็วขณะหมุนเปล่า	6,600rpm
ขนาด (ยาว x กว้าง x สูง)	466 x 250 x 138 มม. (18-3/8" x 9-7/8" x 5-7/16")
น้ำหนักสุทธิ	5.7 กก. (12.6 ปอนด์)
ความยาวสายไฟ	2.0 ม. (6.6 ฟุต)

new



Lock Nut Wrench, (Tool does not come with depressed center wheel.)

Angle Grinder

MT901 230mm (9")
ประสิทธิภาพสูง แข็งแรงทนทาน

204A
AUTO-CUT



กำลังไฟพิกัดใช้	2,000W
เส้นผ่าศูนย์กลางแผ่นเจีย	230 มม. (9")
ความเร็วขณะหมุนเปล่า	6,600rpm
ขนาด (ยาว x กว้าง x สูง)	468 x 249 x 138 มม. (18-7/16" x 9-3/4" x 5-7/16")
น้ำหนักสุทธิ	4.7 กก. (10.4 ปอนด์)
ความยาวสายไฟ	2.0 ม. (6.6 ฟุต)



Lock Nut Wrench, (Tool does not come with depressed center wheel.)

Die Grinder

MT910 6mm (1/4")
ที่จับขนาดเล็ก ใช้งานสะดวก

411A



กำลังไฟพิกัดใช้	260W
ขนาดหัวจับดอก	6 มม. หรือ 1/4"
แผ่นตัด	38 มม. (1-1/2")
ความเร็วขณะหมุนเปล่า	25,000rpm
ขนาด (ยาว x กว้าง x สูง)	328 x 63 x 63 มม. (13" x 2-1/2" x 2-1/2")
น้ำหนักสุทธิ	1.1 กก. (2.4 ปอนด์)
ความยาวสายไฟ	2.0 ม. (6.6 ฟุต)



Wrenches 2, Collet Cone 6mm or 1/4" (Tool does not come with wheel point)

Finishing Sander

MT920
ขัดได้หลากหลายรูปแบบ

419A



กำลังไฟพิกัดใช้	180W
ขนาดฐานรองกระดาษทราย	112 x 102 มม. (4-3/8" x 4")
ขนาดกระดาษทราย	114 x 140 มม. (4-1/2" x 5-1/2")
ความเร็วในการขัดต่อนาที	14,000opm
ขนาด (ยาว x กว้าง x สูง)	110 x 112 x 133 มม. (4-5/16" x 4-3/8" x 5-1/4")
น้ำหนักสุทธิ	0.9 กก. (2.0 ปอนด์)
ความยาวสายไฟ	2.0 ม. (6.6 ฟุต)



Abrasive Papers 6

Random Orbit Sander

MT922 125mm (5")
ขัดได้เรียบ ทำงานได้เร็ว

419A



กำลังไฟพิกัดใช้	240W
ขนาดฐานรองกระดาษทราย	123 มม. (4-7/8")
ขนาดกระดาษทราย	125 มม. (5")
ความเร็วในการขัดต่อนาที	12,000opm
ขนาด (ยาว x กว้าง x สูง)	127 x 123 x 142 มม. (5" x 4-7/8" x 5-5/8")
น้ำหนักสุทธิ	1.1 กก. (2.4 ปอนด์)
ความยาวสายไฟ	2.0 ม. (6.6 ฟุต)



Abrasive Disc



Finishing Sander

MT921

ด้ามจับกดนิ้วมือ น้ำหนักเบา

64A



กำลังไฟฟ้าที่ใช้	180W
ขนาดฐานรองกระดาษทราย	93 x 185 มม. (3-5/8" x 7-1/4")
ขนาดกระดาษทราย	93 x 228 มม. (3-5/8" x 9")
ความเร็วในการขัดต่อนาที	12,000opm
ขนาด (ยาว x กว้าง x สูง)	214 x 92 x 147 มม. (8-3/8" x 3-5/8" x 5-3/4")
น้ำหนักสุทธิ	1.3 กก. (2.9 ปอนด์)
ความยาวสายไฟ	2.0 ม. (6.6 ฟุต)



Abrasive Paper

Finishing Sander

MT923 190mm

ด้ามจับกดนิ้วมือ น้ำหนักเบา

64A



กำลังไฟฟ้าที่ใช้	180W
ขนาดฐานรองกระดาษทราย	92 x 185 มม. (3-5/8" x 7-1/4")
ขนาดกระดาษทราย	93 x 228 มม. (3-5/8" x 9")
ความเร็วในการขัดต่อนาที	12,000opm
ขนาด (ยาว x กว้าง x สูง)	252 x 92 x 154 มม. (9-7/8" x 3-5/8" x 6-1/16")
น้ำหนักสุทธิ	1.5 กก. (3.3 ปอนด์)
ความยาวสายไฟ	2.0 ม. (6.6 ฟุต)

new



Abrasive Paper

Belt Sander

MT940 100mm (4")

ออกแบบเพื่อถอดเปลี่ยนโดยสะดวก

153A



กำลังไฟฟ้าที่ใช้	940W
ขนาดกระดาษทรายสายพาน	100 x 610 มม. (4" x 24")
ความเร็วของสายพาน	380 ม./นาที. (1,250 ฟุต/นาที)
ขนาด (กว้าง x ยาว x สูง)	354 x 175 x 169 มม. (14" x 6-7/8" x 6-5/8")
น้ำหนักสุทธิ	6.3 กก. (13.9 ปอนด์)
ความยาวสายไฟ	2.0 ม. (6.6 ฟุต)



Abrasive Belt, Step, Dust Bag Assembly, Carbon Plate



Circular Saw

MT560 165mm (6-1/2")

ถอดเปลี่ยนใบได้ง่าย เพียงไขสกรู

303A



กำลังไฟฟ้าที่ใช้	1,050W
ความสามารถในการตัดสูงสุด	ที่ 0 องศา : 56 มม. (2-3/16") ที่ 45 องศา : 37 มม. (1-7/16")
เส้นผ่าศูนย์กลางของใบเลื่อย	165 มม. (6-1/2")
ความเร็วขณะหมุนเปล่า	4,700rpm
ขนาด (กว้าง x ยาว x สูง)	273 x 231 x 230 มม. (10-3/4" x 9-1/8" x 9")
น้ำหนักสุทธิ	3.4 กก. (7.5 ปอนด์)
ความยาวสายไฟ	2.0 ม. (6.6 ฟุต)



T.C.T. Saw Blade, Guide Rule, Hex Wrench



Compound Miter Saw

MT230 255mm (10")
ประหยัด แข็งแรงทนทาน



กำลังไฟฟ้าที่ใช้	1,500W
สมรรถนะ	ที่ 0 องศา : 75 มม. x 130 มม. (2-15/16" x 5-1/8") ที่ 45 องศา : 75 มม. x 90 มม.
ขนาดใบตัด	(2-15/16" x 3-1/2")
ความเร็วขณะหมุนเปล่า	255 มม. (10") 4,200rpm
ขนาด (ยาว x กว้าง x สูง)	610 x 485 x 515 มม. (24" x 19-1/8" x 20-1/4")
น้ำหนักสุทธิ	14.7 กก. (32.4 ปอนด์)
ความยาวสายไฟ	2.5 ม. (8.2 ฟุต)



T.C.T Saw Blade, Wrench, Dust Bag, Holders 2, Vise Assembly, Triangular Rule, Set Plate

Circular Saw

MT580 185mm (7-1/4")
ถอดเปลี่ยนใบได้ง่าย เพียงไขสกรู

303A



กำลังไฟฟ้าที่ใช้	1,050W
สมรรถนะ	ที่ 0 องศา : 66 มม. (2-5/8") ที่ 45 องศา : 44 มม. (1-3/4")
ขนาดใบตัด	185 มม. (7-1/4")
ความเร็วขณะหมุนเปล่า	4,700rpm
ขนาด (ยาว x กว้าง x สูง)	286 x 231 x 242 มม. (11-1/4" x 9-1/8" x 9-1/2")
น้ำหนักสุทธิ	3.5 กก. (7.7 ปอนด์)
ความยาวสายไฟ	2.0 ม. (6.6 ฟุต)



T.C.T. Saw Blade, Guide Rule, Hex Wrench

Circular Saw

MT582 190mm (7-1/2"), 185mm (7-1/4")
กำลังตัดสูง ควบคุมการทำงานง่าย

303A



กำลังไฟฟ้าที่ใช้	1,050W
สมรรถนะ	ที่ 0 องศา : 68 มม. (2-11/16"), 66 มม. (2-5/8") ที่ 45 องศา 46 มม. (1-13/16"), 44 มม. (1-13/16")
ขนาดใบตัด	190 มม. (7-1/2"), 185 มม. (7-1/4")
ความเร็วขณะหมุนเปล่า	4,900rpm
ขนาด (ยาว x กว้าง x สูง)	297 x 232 x 255 มม. (11-3/4" x 9-1/8" x 10")
น้ำหนักสุทธิ	4.0 กก. (8.8 ปอนด์)
ความยาวสายไฟ	2.0 ม. (6.6 ฟุต)



new



T.C.T. Saw Blade, Guide Rule, Hex Wrench

Jig Saw

MT431
กำลังสูง น้ำหนักเบา

64A



กำลังไฟฟ้าที่ใช้	450W
สมรรถนะ	ตัดไม้ที่ 0 องศา : 55 มม. (2-3/16") ตัดเหล็กที่ 0 องศา : 6 มม. (1/4")
ความยาวของการตัด	18 มม. (11/16")
ความเร็วช่วงชัก	0-3,100spm
ขนาด (ยาว x กว้าง x สูง)	214 x 75 x 202 มม. (8-3/8" x 2-15/16" x 8")
น้ำหนักสุทธิ	1.9 กก. (4.2 ปอนด์)
ความยาวสายไฟ	2.0 ม. (6.6 ฟุต)



new



Jig Saw Blade Set, Hex Wrench

Jig Saw

MT430
เลือกเครื่อง ทรงกระบอก แข็งแรง พิเศษ

411A



กำลังไฟฟ้าที่ใช้	450W
สมรรถนะ	ตัดไม้ที่ 0 องศา : 55 มม. (2-3/16") ตัดเหล็กที่ 0 องศา : 6 มม. (1/4")
ความยาวของการตัด	26 มม. (1")
ความเร็วช่วงชัก	0-3,100spm
ขนาด (ยาว x กว้าง x สูง)	219 x 85 x 191 มม. (8-5/8" x 3-3/8" x 7-1/2")
น้ำหนักสุทธิ	2.6 กก. (5.7 ปอนด์)
ความยาวสายไฟ	2.0 ม. (6.6 ฟุต)



Jig Saw Blade Set, Hex Wrench



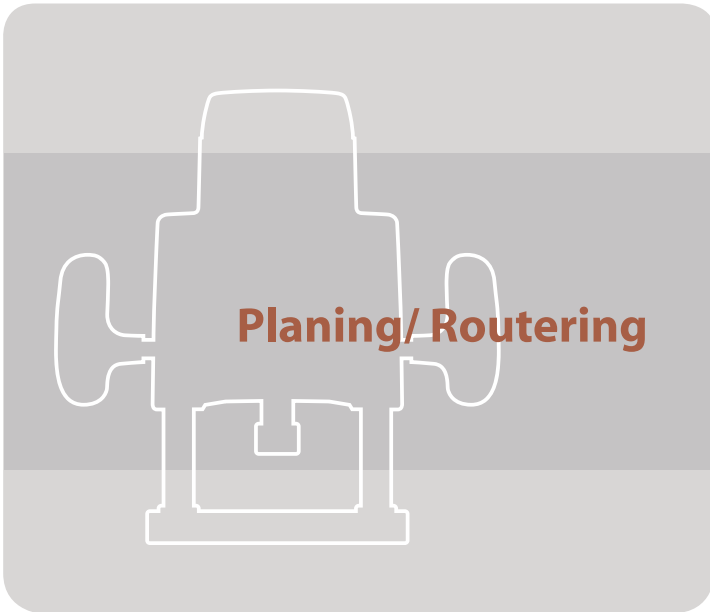

Planing/ Routering

Power Planer

MT110X 82mm (3-1/4")

น้ำหนักเบา ประสิทธิภาพสูง เหมาะกับงานหนัก

303A



กำลังไฟพิกัดใช้	750W
หน้ากว้างการไสไม้	82 มม. (3-1/4")
กบตันเนื้อไม้ลึก	3 มม. (1/8")
ความเร็วขณะหมุนเปล่า	18,000rpm
ขนาด (ยาว x กว้าง x สูง)	390 x 175 x 140 มม. (15-3/8" x 6-7/8" x 5-1/2")
น้ำหนักสุทธิ	4.7 กก. (10.4 ปอนด์)
ความยาวสายไฟ	2.0 ม. (6.6 ฟุต)

Shiplapping : 20mm (3/4")



Sharpening Holder Assembly, Blade Gauge Assembly, Socket Wrench, Planer Blades 2, Edge Fence (Guide Rule)

Trimmer

MT370 6mm (1/4")

ฐานพลาสติกใสเห็นงานได้ชัด เครื่องทำจากอลูมิเนียมแข็งแรงแรงสันสะท้อนต่ำ

411A



กำลังไฟพิกัดใช้	530W
ขนาดหัวจับดอก	6 มม. หรือ 1/4"
เส้นผ่าศูนย์กลางฐาน (3-1/4" x 3-1/2")	82 มม. x 90 มม.
ความเร็วขณะหมุนเปล่า	35,000rpm
ขนาด (ยาว x กว้าง x สูง)	82 x 90 x 199 มม. (3-1/4" x 3-1/2" x 7-7/8")
น้ำหนักสุทธิ	1.6 กก. (3.5 ปอนด์)
ความยาวสายไฟ	2.0 ม. (6.6 ฟุต)

Trimmer Guide Assembly, Straight Guide Assembly, Template Guide, Straight Bit (Carbide-Tipped), Wrenches 2

Router (Plunge type)

MT360 12mm (1/2")

มอเตอร์กำลังสูง 1,650W เหมาะกับงานหนัก

203A



กำลังไฟพิกัดใช้	1,650W
ขนาดหัวจับดอก	12 มม. หรือ 1/2"
สามารถตั้งระดับ	0-60 มม. (0 - 2-3/8")
เส้นผ่าศูนย์กลางฐาน	160 มม. (6-5/16")
ความเร็วขณะหมุนเปล่า	22,000rpm
ขนาด (ยาว x กว้าง x สูง)	287 x 160 x 300 มม. (11-1/4" x 6-5/16" x 11-3/4")
น้ำหนักสุทธิ	5.5 กก. (12.1 ปอนด์)
ความยาวสายไฟ	2.0 ม. (6.6 ฟุต)



Straight Guide, Guide Holder Assembly, Collet Sleeve (6mm or 1/4"), Collet Sleeve (8mm or 3/8"),--Straight Bit (Carbide-Tipped), Wrenches 2

Power Planer

MT190 82mm (3-1/4")

มอเตอร์กำลังสูง 580W ประสิทธิภาพสูง

411A



กำลังไฟพิกัดใช้	580W
หน้ากว้างการไสไม้	82 มม. (3-1/4")
กบตันเนื้อไม้ลึก	1 มม. (1/32")
ความเร็วขณะหมุนเปล่า	16,000rpm
ขนาด (ยาว x กว้าง x สูง)	290 x 157 x 160 มม. (11-3/8" x 6-3/16" x 6-5/16")
น้ำหนักสุทธิ	2.5 กก. (5.5 ปอนด์)
ความยาวสายไฟ	2.0 ม. (6.6 ฟุต)



Sharpening Holder Assembly, Blade Gauge Assembly, Socket Wrench, Planer Blade 2, Edge Fence (Guide Rule)

คำแนะนำ

- ควรเลือกสินค้าให้เหมาะสมกับการใช้งาน
- อะไหล่แท้จะช่วยยืดอายุการใช้งานของเครื่องให้คงทน
- ระวังสินค้าลอกเลียนแบบ